

SOLABAIE

FENÊTRES · VOILETS · PORTES · PORTAILS · CONSEILS



BV Cert. 6215962



www.solabaie.fr

S'ouvrir à demain



Innovation, esthétique et sécurité

Avec Solabaie, vous bénéficiez de la force d'un réseau de plus de 100 installateurs. Véritables professionnels de la rénovation énergétique, ils vous garantissent une écoute attentive de vos besoins. Basés près de chez vous et originaires de votre région, ils vous comprennent et mettent en œuvre les solutions adaptées à votre demande. La qualité de leurs conseils et leur expérience vous garantissent les réponses les plus pertinentes à vos attentes. Grâce à l'appui technique des usines du réseau Solabaie, ils vous apporteront une solution sur-mesure avec des produits de qualité fabriqués en France. Nos usines bénéficient de toutes les labellisations attendues d'un des plus grands fabricants français de menuiseries. Aluminium, PVC, bois, nos centres techniques et nos ateliers sont spécialisés par matériau pour viser l'excellence technique dans chaque gamme proposée.





Sommaire

EN TOUTE CONFIANCE

Un réseau de professionnels proches de vous

p.4

BIEN CHEZ SOI

Bon à savoir sur les menuiseries

p.6

Bon à savoir sur les fermetures

p.8

Bénéficiez d'une relation de proximité

p.10

Économisez durablement

p.12

Profitez sereinement

p.14

Accédez aux dernières innovations

p.16

VOS FENÊTRES, PORTES-FENÊTRES, COULISSANTS & VOLETS

La fenêtre Énergétique : Composium

p.20

Les fenêtres PVC

p.26

Les fenêtres Aluminium

p.30

Les fenêtres Bois

p.36

Les accessoires, les coloris et les vitrages

p.40

Les volets roulants et automatismes

p.46

Les volets battants

p.54

VOS EXTÉRIEURS S'EMBELLISSENT

Les coordonnés

p.58

Les portes d'entrée

p.60

Les portes de garage

p.70

Les portails

p.74

Les stores et les pergolas

p.80

en toute **CONFIANCE...**

Un réseau de professionnels proches de vous

Les professionnels Solabaie®,
spécialisés dans la pose
de fenêtres en PVC,
aluminium et bois, proposent
une offre globale pour la pose,
en neuf comme en rénovation,
des ouvertures et fermetures
de votre habitat : volets
roulants, portes d'entrée,
portes de garage,
portails...

Créé en 2004,
le réseau Solabaie®
regroupe aujourd'hui
plus de 100 professionnels
animés de la même passion
pour leur métier.
Les valeurs de notre marque
s'appuient tant
sur la technicité et la fiabilité
de nos produits,
que sur le professionnalisme
et la proximité
de nos installateurs.

+ de 100
installateurs

DES PRODUITS DE QUALITÉ



BV Cert. 6215962

ÉCOUTE

PROFESSIONALISME

compétences



*Des hommes
qui aiment le travail
bien fait !*

Leur métier est de vous conseiller, d'installer et entretenir l'ensemble des ouvertures ou fermetures de votre logement.

Présents partout en France, les professionnels Solabaie® vous accompagnent tout au long de votre projet, de sa conception à sa réalisation. Parce que votre lieu de vie est unique, le professionnel Solabaie de votre secteur se déplace à votre domicile, étudie votre projet, vous apporte un avis technique pertinent et les conseils adaptés. Pour faciliter votre choix, il vous accueille dans son showroom pour vous faire découvrir les différentes gammes de produits. Vous êtes sûr d'opter pour la meilleure solution technique et esthétique.

10
usines
en France



Solabaie® est le spécialiste de la menuiserie et des fermetures. Nos usines sont spécialisées par types de matériaux et de produits. Notre savoir-faire et notre expérience dans chacun des matériaux nous permettent de vous proposer une gamme complète et sans faille.

c'est bon **À SAVOIR...**

INNOVATION permanente

Les niveaux de performance thermique de nos fenêtres, l'exclusivité vitrage triple Solabaie®, la fenêtre fibrée Composium, la finesse et la résistance de nos profils... autant d'avancées techniques qui font de Solabaie® un des principaux acteurs de l'innovation et de l'excellence dans le domaine de la rénovation énergétique. Chaque jour, nos ingénieurs imaginent, réalisent et testent les produits de demain pour vous garantir toujours plus de confort, de qualité et de sécurité dans votre habitat.



LES MENUISERIES DE COULEUR, C'EST TENDANCE !

Envie de gaieté et de personnalisation de votre bien ?

La gamme de couleurs Solabaie® vient encore de s'enrichir de nombreuses teintes. Classiques, tendances ou design, choisissez parmi un panel très large qui vous permettra de souligner votre bien et valoriser son esthétique. Solabaie® vous propose une palette de 33 coloris en aluminium, de 29 coloris en PVC - dont 11 reproduisent l'aspect bois - et de 10 coloris pour vos fenêtres bois.



Accédez à l'innovation Composium®

Une innovation majeure dans le métier de la menuiserie dont Solabaie® est le précurseur. Composium®, c'est la gamme de profils fibrés qui vous garantit de meilleures performances sans rupture de pont thermique et un renforcement des profils sans ajout de renforts métalliques nuisibles aux performances globales. Composium® par Solabaie® a déjà conquis des milliers de foyers et est reconnu comme une des plus belles innovations du monde de la fenêtre de ces dernières années.



> exclusivité Solabaie®

Des fenêtres basse consommation, à haute isolation et performance thermique qui contribuent à l'isolation de votre habitation.

0,9

0,9 W/m²K : c'est la performance thermique exceptionnelle obtenue avec une fenêtre Composium® équipée d'un triple vitrage.



BÉNÉFICIEZ DU CRÉDIT D'IMPÔT SUR VOS FENÊTRES ET VOILETS ROULANTS

Bien sûr, leurs performances thermiques associées à la certification NF rendent toutes les menuiseries Solabaie® éligibles au crédit d'impôt. Votre installateur vous renseignera et optimisera avec vous votre capacité à bénéficier des 30% du CITE. Ce dispositif s'applique non seulement sur toute la gamme de fenêtres PVC, Compositum, bois et aluminium Solabaie®, mais aussi sur les volets roulants dont les caractéristiques améliorent les performances thermiques de votre logement.

Demandez conseil à votre installateur Solabaie®. Exigez des produits NF !

Les fenêtres PVC, aluminium et bois ainsi que les portes d'entrée Solabaie® ont obtenu le label Origine France Garanti.



> Tous les volets roulants éligibles au crédit d'impôt

Le bureau d'étude Solabaie® a mis au point pour sa gamme de volets roulants une lame aluminium à haute performance énergétique les rendant ainsi éligibles au crédit d'impôt et à l'ÉCO PTZ.



LE CONSEIL D'EXPERT

Rester connecté avec votre maison !

Solabaie a choisi de motoriser ses produits avec *io*, la dernière innovation de Somfy. Vous contrôlez à distance, l'ouverture et la fermeture de vos volets, portes de garage, portails... depuis votre ordinateur ou votre smartphone.

Vous pouvez créer des « scénarios » afin de simuler votre présence, en ouvrant vos volets le matin et en les fermant le soir, pendant que vous êtes en vacances ou bien ouvrir à distance la porte du garage à votre enfant qui a oublié ses clés !

Et toujours depuis votre voiture, ouvrir votre portail et votre porte de garage avec une seule télécommande.

somfy®



DÉCOUVREZ LE NOUVEAU COULISSANT ALUMINIUM

Grâce à la finesse des lignes, la lumière inonde votre intérieur et vous profitez d'une vue dégagée sur votre jardin !

c'est bon **À SAVOIR...**

SOIGNEZ votre entrée !

Quel est le premier regard sur votre maison ? L'extérieur bien sûr !
Votre clôture, votre portail, votre porte de garage et votre porte d'entrée.
Imaginez demain votre entrée agrémentée d'un beau portail design
venant souligner avec goût le profil de votre maison. Cet accueil étudié
valorisera sans aucun doute l'ensemble de votre bien et laissera
suggérer un intérieur de qualité.



Vous l'attendiez...

Solabaie® vous propose d'harmoniser vos extérieurs.

La collection de fermetures coordonnées vous permet de donner à votre maison une réelle personnalité en harmonisant votre porte d'entrée avec votre porte de garage et votre portail. Enfin, vous n'aurez plus à choisir des modèles ressemblants, Solabaie® vous propose une collection design et unique. Une esthétique particulièrement soignée pour un habitat valorisé.

les conseils DÉCO

Personnalisez votre porte d'entrée avec de grands vitrages aux finitions soignées.

Le sablage permet d'obtenir des motifs délicats et élégants qui jouent entre transparence et opacité pour garder votre entrée lumineuse, en toute sécurité.



PROFITEZ DU CRÉDIT D'IMPÔT SUR VOTRE PORTE D'ENTRÉE

Les performances thermiques des portes Solabaie® les rendent éligibles au crédit d'impôt. Demandez conseil à votre installateur Solabaie®.

Haute couture

Personnalisez votre portail en choisissant votre motif préféré.

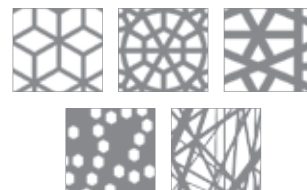

⁽¹⁾ Selon législation fiscale en vigueur au moment de la commande.



*En sécurité, bien chez soi...
ça se voit !*

Bénéficiez d'une relation de proximité



Les engagements du réseau

1. PROXIMITÉ / ACCUEIL
Proche de chez vous, votre installateur réalisera avec vous l'étude personnalisée de votre projet.

2. ÉTHIQUE COMMERCIALE
Laissez vos coordonnées en toute sécurité : elles ne seront pas revendues.

3. ÉTUDE PERSONNALISÉE GRATUITE
• Étude technique du projet et conseils adaptés.
• Chiffrage remis au plus tard sous huit jours.
• Rédaction claire et précise.

4. FIABILITÉ ET DÉLAIS
• Menuiseries et fermetures de fabrication française.
• Produits de haute qualité labellisés par le CSTB.
• Lien direct avec l'usine pour l'obtention de délais performants.

5. PROFESSIONNALISME
• Respect des règles de l'art et du lieu de pose : protection et nettoyage, restitution des lieux dans leur état de propreté initial.
• Vérification complète du respect du cahier des charges après chaque pose.

6. SAV
• Prise en compte des remarques éventuelles.
• Intervention rapide grâce à notre proximité.

7. GARANTIE
• Garantie décennale bâtiment.
• Garantie jusqu'à 20 ans sur contrat selon les produits.

8. PARRAINAGE
Faites profiter votre entourage de la qualité Solabaie et recevez un cadeau

*(voir livret propriétaire).



Fabriqué en France, installé par des experts

La proximité avant tout

Les produits Solabaie® sont fabriqués en France dans une de nos 10 usines. Vos installateurs sont d'ici, les produits sont fabriqués en France près de chez vous. Avec Solabaie, vous contribuez au cercle vertueux qui nous concerne tous. La valeur ajoutée de notre relation de proximité s'exprime dans les emplois qu'elle procure et dans le geste écologique qu'elle induit.

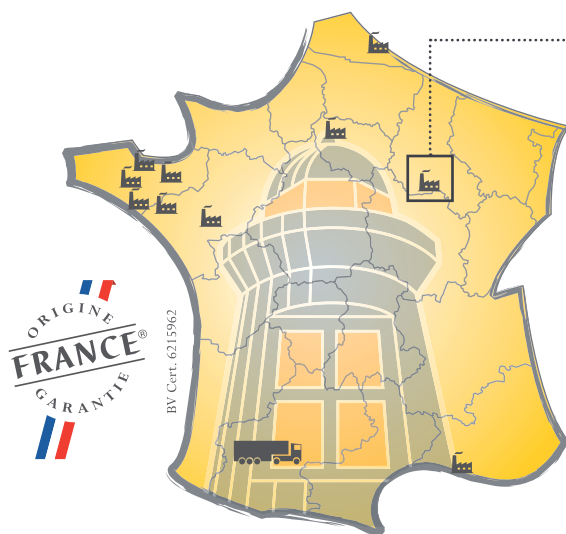

Toutes nos menuiseries sont assemblées en France dans nos 10 usines.

Solabaie® et ses marques associées représentent plus de 2 000 emplois en France. Vous comprenez que la proximité, la fiabilité et la confiance sont des valeurs fondamentales de notre réseau.

Les labels et certifications

Des produits de haute technologie répondant aux normes les plus exigeantes, Solabaie® s'engage :



A man and a woman are sitting together, looking at a tablet. The man is pointing at the screen, and both are smiling. The text is overlaid on the image.

*Des consommations
allégées
ça fait plaisir !*

Économisez durablement...

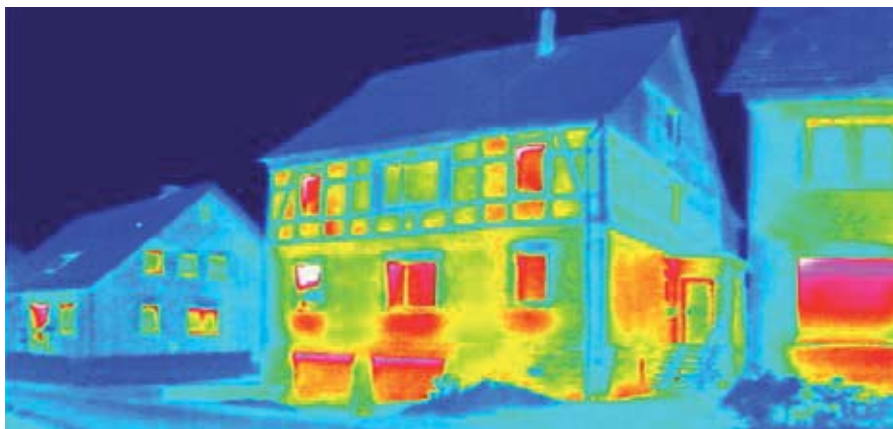

Valorisation de votre patrimoine

Possibilité de remplacer vos anciennes fenêtres, même sur des maisons historiques ou traditionnelles, tout en conservant l'esprit et le charme, mais en gagnant en confort.

Vous aimez votre maison, c'est votre patrimoine immobilier, entretenez-le !

Faites des économies en rénovant vos fenêtres.

Les performances thermiques ont énormément évolué au fil des ans. En remplaçant vos anciennes menuiseries, vous ferez des économies sur vos factures de chauffage.

Une grande partie des pertes de chaleur proviennent de la mauvaise isolation des fenêtres !

En remplaçant vos anciennes menuiseries en simple vitrage par des menuiseries équipées de double vitrage performant ou de triple vitrage, vous améliorerez les performances thermiques de votre logement.

Ainsi vous réaliserez des économies de chauffage et contribuerez à réduire les émissions de CO₂.

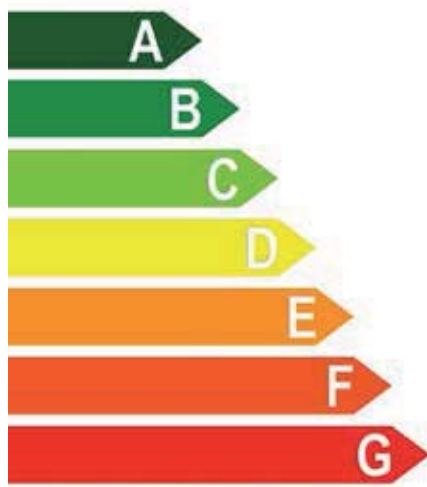

> le conseil du PRO

En installant des **volets roulants** en plus de vos menuiseries, ceux-ci contribueront à mieux isoler votre maison en hiver, mais aussi en été, limitant ainsi le recours à la climatisation et au chauffage.



*Un intérieur chaleureux
c'est confortable !*



Profitez sereinement...



Votre confort c'est notre priorité



Isolation thermique

Sensation de froid dans les pièces de votre maison, sensation de parois froides lorsque vous vous approchez de vos fenêtres, de l'eau qui perle sur vos vitrages, dites Stop ! Avec les fenêtres Solabaie®, votre confort thermique va être mis à l'honneur.

Le professionnel Solabaie® vous conseillera sur le meilleur choix de vitrage qui contribuera ainsi à améliorer votre confort thermique.



Isolation phonique

Le bruit est facteur de stress et de fatigue. Il devient intrusif, vous n'êtes plus chez vous... En remplaçant vos fenêtres, le professionnel Solabaie® vous proposera une solution acoustique adéquate.



Simplifiez-vous la vie en un clic !

Votre maison vous obéit au doigt et à l'œil.

Avec lo-homecontrol®, vous savez toujours ce qui se passe dans votre maison grâce au retour d'information. Vous partez de chez vous et un ballon est resté dans l'ouverture de la porte de garage : la télécommande vous informe d'une anomalie sur la fermeture de celle-ci.

Vous pouvez agir sur les fermetures de votre maison, même loin de chez vous.

Depuis le bureau, vous pourrez ouvrir votre porte de garage si un membre de votre famille a oublié ses clés.

Pendant vos vacances, vous pouvez créer des « scénarios » afin de simuler votre présence, en ouvrant vos volets le matin et en les fermant le soir.

Et vous pourrez bien sûr, depuis votre voiture, ouvrir votre portail et votre porte de garage avec une seule télécommande.

Et n'avoir qu'une seule télécommande pour activer tous les volets d'une pièce, ou même de toute la maison.

Votre maison est désormais connectée !



somfy®

*Une maison tendance
c'est agréable !*



Accédez aux dernières innovations



Avec Composium[®], Solabaie[®] invente la fenêtre énergétique !

Cette innovation exclusive vous permet ainsi d'équiper dès aujourd'hui votre logement d'un produit qui fera demain référence.

Composium[®] est une Fenêtre Basse Consommation (FBC) de fabrication française issue d'une technologie d'extrusion innovante. Les performances de cette fenêtre composite résultent de l'association de la rigidité de la fibre continue et des propriétés isolantes du PVC. Robuste et fiable, Composium[®] présente d'excellentes performances thermiques, répondant aux critères BBC (bâtiment

basse consommation) de la RT 2012 et anticipe les exigences de la RT 2020. **Une technologie composite exclusive et innovante !**

L'association de matériaux complémentaires tels que la fibre continue et le PVC permet d'allier rigidité et isolation. Les profils peuvent être thermolaqués pour bénéficier d'un coloris en extérieur.

Composium[®] est une menuiserie 100% renforcée qui vous assure une excellente tenue dans le temps et un comportement optimal face à l'effraction.

COMPOSIUM[®]
La fenêtre énergétique
par SOLABAIE

Des performances thermiques certifiées :

- $U_w = 0,9 \text{ W/m}^2\text{K}$ (en triple vitrage)
- Une fenêtre 100% renforcée
- Un large choix de coloris



Une technologie exclusive & innovante !

Un profil composite exclusif associe le PVC et la fibre de verre au cours d'un procédé de fabrication unique et innovant.

La fibre de verre, tressée et polymérisée, est intégrée en continu lors de l'extrusion des profilés de menuiserie. Basée sur le principe de l'IPN, elle se comporte comme un renfort structurel et assure une rigidité supérieure à celle d'un renfort d'acier.



**200 000
mètres**
de fibres de verre
par mètre de profilé
de fenêtre !

Ensemble
réalisons
votre projet...



Menuiseries & volets

Pour être bien chez soi !

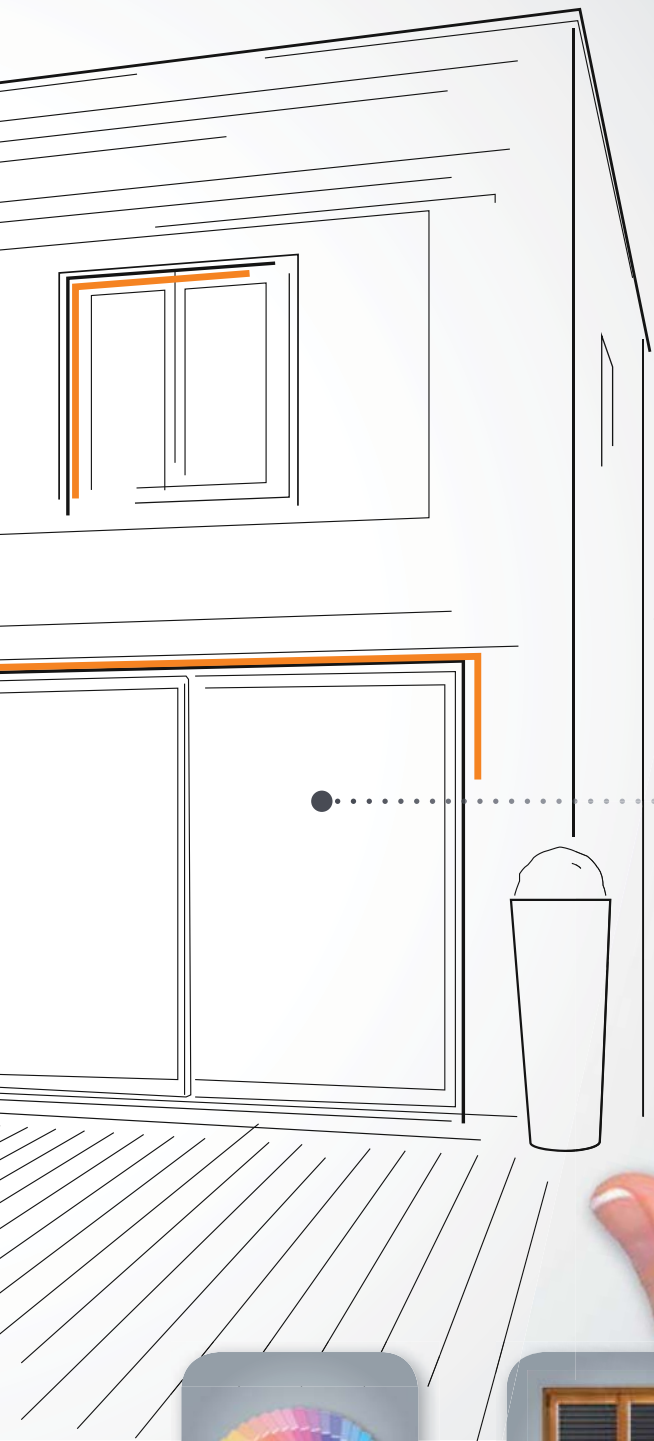

> Fenêtre



> Couissant



> Accessoire



> Couleur



> Volet roulant

Votre lieu de vie est unique. En neuf comme en rénovation, Solabaie® vous propose une très large gamme de produits et d'accessoires qui vous permettront d'affirmer le caractère de votre habitat et de valoriser votre patrimoine. Confort, sécurité et design : votre installateur Solabaie® met son expertise à votre service pour faire de votre projet une belle réussite.



La fenêtre énergétique COMPOSIUM®

Encore une innovation Solabaie®



Une révolution technologique !



Avec Compositium®, vous entrez dans la haute technologie de la fenêtre. Solabaie® est reconnu pour sa capacité d'innovation, Compositium® en est une preuve éclatante. Imaginez des fenêtres dont les performances thermiques atteindraient des coefficients d'efficacité vous permettant d'entrer, enfin, dans une ère de confort absolu dans votre intérieur. Le gain de confort est réellement palpable, les économies d'énergie deviennent significatives. Tout cela, grâce à un concentré de technologie au design discret.

COMPOSITIUM®
La fenêtre énergétique
par SOLABAIE

ORIGINE
FRANCE®
GARANTIE

BV Cert. 6215962



Composium®

LA FENÊTRE BASSE CONSOMMATION

Un concentré de technologie au design discret.

- Vitrage 4/16/4 ITR one Argon intercalaire Warm Edge
- Ouvrant 6 chambres 82 mm
- Dormant 5 chambres 70 mm
- Blanc, beige, gris plaxé laqué



Une technologie de pointe

Optimisez la performance thermique (Uw)

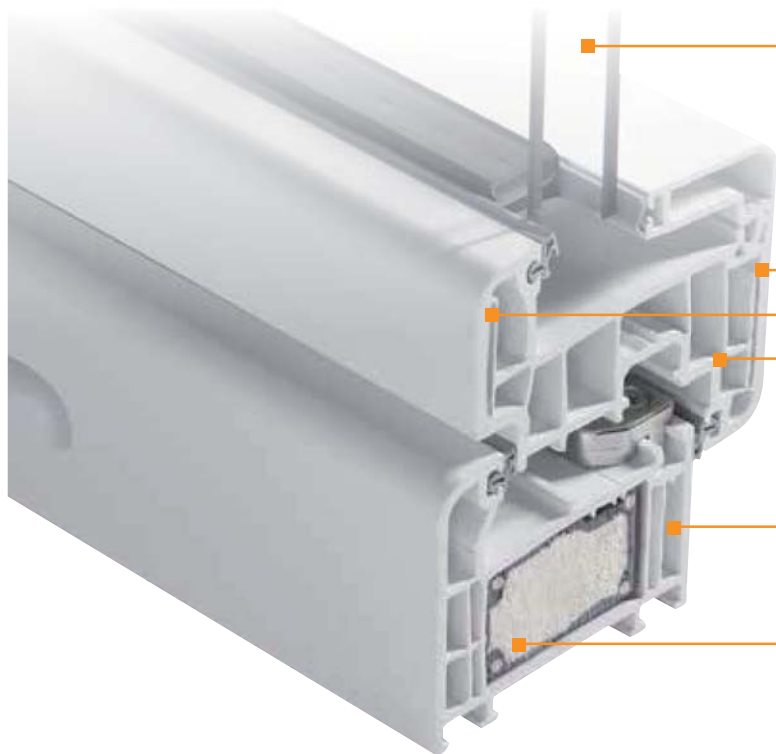

Le double vitrage Ug = 1.0

Composium® est équipée en série du plus performant des doubles vitrages : 4/16 argon 90 % / 4 ITR one et intercalaire Warm Edge

La fibre de verre continue

Tressée à partir de bobines et polymérisée. Chaque mètre de profil comporte 200 000 mètres de fibres de verre.

L'ouvrant

Il comporte 6 chambres d'isolation parfaitement réparties. Il est intégralement et systématiquement renforcé grâce à la fibre continue sur toute la périphérie.

Le dormant

D'une épaisseur de 70 mm, il est composé de 5 chambres d'isolation.

L'apport d'un renfort thermique

Associant une mousse PVC basse densité et des câbles acier intégrés, il permet d'optimiser les performances thermiques.

Suppression totale de tout renfort acier

La seule gamme garantie sans renfort acier dans le dormant et dans l'ouvrant.

La fenêtre éco-logique

Composium® est recyclable à 100 %

Les différents composants de la fenêtre Composium® peuvent être séparés les uns des autres et être recyclés.

Il existe deux possibilités pour recycler les profilés avec fibre de verre :

- Regranuler les chutes des profilés et les réutiliser pour renforcer d'autres profilés accessoires.
- Séparer la fibre de verre du PVC pour les réutiliser dans des applications distinctes.

Pour les profilés avec renfort thermique :

- Le PVC rigide et le PVC cellulaire sont séparés puis réutilisés pour produire de nouveaux renforts thermiques. L'usine et le procédé de recyclage ont fait l'objet d'une certification « eucertplast », programme européen de certification de déchets de plastique post-consommation.

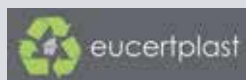

Qualité de la finition, le trait d'assemblage est gommé reprenant l'esthétique de l'aluminium avec sa fabrication bord à bord.



La couleur haute isolation

Composium® allie la performance à la couleur

Composium® se décline en une palette de 18 coloris laqués. Le thermolaquage par micro-billes est réalisé en usine, sous avis technique. Cette solution brevetée offre une garantie de tenue des coloris de 10 ans, ainsi qu'une haute résistance aux chocs et aux rayures. L'absence de renforcement acier garantit une performance thermique de haut niveau, en blanc comme en couleur.

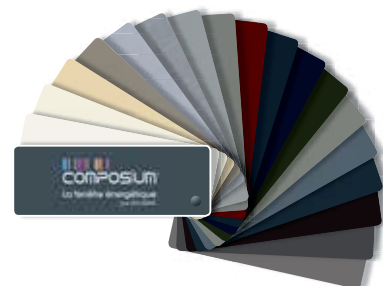

Pour les amoureux d'une ambiance bois en intérieur, le PVC est la solution idéale pour remplacer vos fenêtres en alliant le meilleur de la performance, la facilité d'entretien et le style !

Solabaie® vous propose 12 coloris placés, des teintes de bois allant du plus clair au plus foncé.



SOLABAIE® invente la fenêtre énergétique

Composium® : les détails qui font la différence...

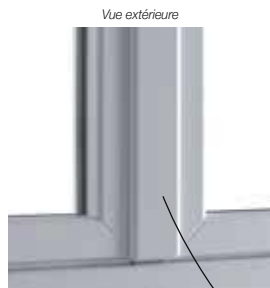

Montant central affiné

Battement central fin de 116 mm sur l'ouvrant 2 vantaux pour des lignes épurées et discrètes.



> Parclose Tradition



> Parclose Contemporaine

Les parclozes

Deux lignes esthétiques permettant de recevoir des vitrages de 24 mm, 28 mm ou 36 mm.



Ferrage invisible

Un ferrage qui masque les fiches et les paumelles pour une esthétique remarquable.

*En option sur Composium suivant faisabilité.



Battement habillé

Battement habillé et poignée centrée pour une finition parfaite.



La poignée

« Sécustik »

retarde l'effraction en interdisant le crochetage extérieur. Existe aussi en beige, acier, noir, laiton.



Porte-fenêtre

à soubassement

Un panneau de 36 mm garantissant la performance thermique, disponible en deux finitions : plate-bande ou lisse.



Finition soignée

Fiches gainées polyacétal auto-lubrifiées pour éviter l'apparition de traces noires. Joints soudés dans les angles pour une étanchéité optimale.

> Retrouvez tous les coloris p 43

> FLASHÉZ-moi

et découvrez toutes les informations techniques sur les coulissants PVC Solabaie®.



<http://www.solabaie.fr/fenetre-pvc/offre-pvc/baie-coulissante-pvc>

Performances thermiques optimales :
Triple vitrage : $U_g = 0,7$ / $U_w = 0,9$ W/m²K
Double vitrage : $U_g = 1,0$ / $U_w = 1,2$ W/m²K



*L'atout charme
de votre rénovation !*

Le PVC selon vos envies !
Clarté, esthétique et confort.



- Vitrage 4/20/4 ITR Argon 90% intercalaire aluminium
- Ouvrant 3 chambres 52 mm
- Dormant 4 chambres 75 mm
- Montant central 35 mm

Le coulissant PVC

LE PLUS FIN DU MARCHÉ

Avec le coulissant Solabaie®, ne choisissez plus entre esthétique et confort. Sa conception et l'importance du clair de vitrage permettent une haute performance d'isolation thermique, synonyme de bien-être.



Le coulissant PVC le plus fin du marché

Coulissants PVC : les détails qui font la différence...



Bouclier thermique

Idéal dans le cadre d'une rénovation ou d'une labellisation BBC, l'ajout en option du bouclier thermique permet de renforcer les performances d'isolation. De plus, il procure une esthétique intérieure plus épurée en masquant les rails latéraux.

Battement central ultra fin de 35 mm



Poignée et esthétique

Poignée en harmonie avec celles de fenêtres battantes standard.



Poignée ergonomique

Disponible en option, cette poignée assure une prise en main naturelle et agréable. Sa forme galbée s'harmonise parfaitement avec une architecture contemporaine. Elle intègre un indicateur d'ouverture visible en permanence. Compatible avec la serrure traversante, proposée également en option.



Croisement des vantaux

Croisement des vantaux pour un nettoyage plus facile de l'intégralité du vitrage. Idéal si votre coulissant est à l'étage.

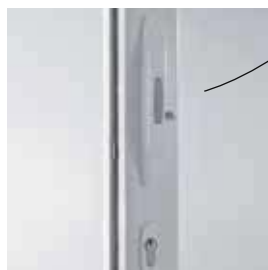

Seuil réduit

Solabaie® est le 1^{er} fabricant à proposer en option un seuil réduit non encastré, adapté aux normes PMR (Personnes à Mobilité Réduite), sur un coulissant PVC. Ultra fin (20 mm), posé facilement et sans décaissement, il assure une parfaite isolation grâce à sa rupture de pont thermique, tout en garantissant une excellente étanchéité à l'eau et à l'air.



Poignée serrure

Serrure traversante pour créer un point d'accès sécurisé à l'habitat.

> Retrouvez tous les coloris p 43

> FLASHÉZ-moi

et découvrez toutes les informations techniques sur les coulissants PVC Solabaie®.



<http://www.solabaie.fr/fenetre-pvc/offre-pvc/baie-coulissante-pvc>

Performances thermiques optimales :
Triple vitrage : $U_g = 0,8$ / $U_w = 1,2$ W/m²K
Double vitrage : $U_g = 1,1$ / $U_w = 1,4$ W/m²K



Les fenêtres PVC

Contact

Esthétique sobre & performance

- Dormant épaisseur 70 mm, 5 chambres
- Ouvrant épaisseur 76 mm, 6 chambres
- Vitrage 4/16/4 ITR Argon 90%
intercalaire aluminium
- Blanc uniquement



Performance thermique optimale :
 $U_g = 1,1$ / $U_w = 1,4$ W/m²K



Conçus pour se faire oublier, nos profils PVC bénéficient des dernières innovations en matière de fabrication pour minimiser leurs dimensions.

Le PVC se prête parfaitement aux architectures contemporaines, s'intégrant avec harmonie aux décors les plus modernes.

La fenêtre PVC Contact de Solabaie® est un concentré de technologie pour vous garantir un produit de qualité en toutes circonstances.

Esthétique contemporaine, finitions soignées, performances optimisées : aucun doute, la fenêtre PVC Solabaie® est une référence sur le marché.

⁽¹⁾ Selon législation fiscale en vigueur au moment de la commande.



Les fenêtres aluminium Cosmos

Design & lumière



Le design
dans tous
les détails !



Quel design ! Les réalisations aluminium de Solabaie® sont en parfaite harmonie avec votre façade. La différence ? Des montants d'une discrétion absolue pour laisser entrer la lumière et juste souligner le profil de vos ouvertures. Laissez-vous guider par votre installateur pour une prestation optimisée par le choix des types d'ouverture, de poignées ergonomiques et de vitrages haute performance.



BV Cert. 6215962



Les fenêtres aluminium
se conjuguent
en bi-coloration comme ici
où le blanc éclaire
votre intérieur et le gris 7016
distingue votre extérieur.

- Vitrage 4 ITR / 14 Argon / 4 / 14 Argon / 4 ITR intercalaire Warm Edge
- Triple plan de joint
- Noyau thermique isolant sur l'ouvrant
- Profil tubulaire

Les fenêtres

ALUMINIUM

Des profilés élégants pour une esthétique design.
Laissez entrer la lumière et soulignez élégamment
vos fenêtres dans un esprit contemporain chic.



La finesse des lignes des fenêtres aluminium

Fenêtres aluminium : les détails qui font la différence...

Les formes : 2 esthétiques au choix

Cosmos à ouvrant masqué

- Grande finesse des lignes
- Clair de vitrage maximal
- Ouvrant concave



Cosmos Vision : une esthétique soignée

- Parclose extérieure aluminium
- Couleur extérieure totalement uniforme
- Aspect "traditionnel" ouvert comme fermé
- Ouvrant bombé



Ferrage symétrique systématique

Plus de dissymétrie entre les vantaux.
Harmonie intérieure entre fenêtres classiques et oscillo-battantes.



Poignée ligne ergonomique galbée
Embase arrondie à fixation invisible.



Drainage masqué, le mariage de l'efficacité et de l'esthétique :

- plus de busettes,
- le filet périmétral souligne le galbe et affine les lignes

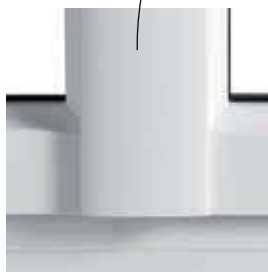

Battement central design avec jeu de battement masqué et poignée centrée.

> Retrouvez tous les coloris p 43

Performances thermiques optimales :
Triple vitrage : $U_g = 0,7$ / $U_w = 1,2$ W/m²K
Double vitrage : $U_g = 1,1$ / $U_w = 1,4$ W/m²K

> FLASHEZ-moi

et découvrez toutes les informations techniques sur les fenêtres aluminium Solabaie®.



<http://www.solabaie.fr/fenetre-alu/offre-alu/fenetre>



Les coulissants

ALUMINIUM

Bain de lumière et ouverture sur le monde... Faites entrer le soleil dans votre maison grâce à une surface de vitrage maximale. 2, 3, 4 vantaux coulissants, à vous de choisir !

Le principe des baies à galandage offre un accès total sur l'extérieur.

Lumineux, votre habitat est plus grand, plus beau, plus chaleureux.

- Vitrage 4/20/4 ITR Argon 90% intercalaire Warm Edge
- Profils dormant et ouvrant à rupture de pont thermique



Coulissant aluminium : un maximum de lumière

Coulissants aluminium : les détails qui font la différence...

4 POIGNÉES AU CHOIX



Poignée Achille
pour un mouvement 2 en 1, une bonne préhension et un design innovant.



Poignée demi-lune
sur ouvrant principal en porte-fenêtre pour un meilleur confort d'utilisation.



Poignée coquille
sur ouvrant principal en fenêtre pour l'harmonie des masses.



Cuvette à levier
en standard sur ouvrant secondaire permettant le croisement des vantaux.



Ligne fluide avec un battement de 38 mm seulement.



2 esthétiques au choix :



Cosmos 65 arrondi



Cosmos 65 contemporain



Capot de finition design pour une performance thermique renforcée en standard.



Étanchéité réalisée par joint brosse noire, double barrière avec lame centrale (*fin seal*)



> Retrouvez tous les coloris p 43

> **FLASHÉZ-moi**

et découvrez toutes les informations techniques sur les coulissants aluminium Solabaie®.



<http://www.solabaie.fr/fenetre-alu/offre-alu/baie-coulissante>

Performance thermique optimale :
Ug = 1,0 WE - Ultimate / Uw = 1,4 W/m²K

(1) Selon législation fiscale en vigueur au moment de la commande.



Les fenêtres bois

Cocoon

Nature & tradition



Tradition et performance !



Les menuiseries Solabaie® allient esthétique, confort et performances. Elles participent à votre bien-être en vous permettant de profiter pleinement de la lumière tout en vous isolant des nuisances extérieures. Solabaie® conçoit et fabrique des menuiseries bois qui peuvent atteindre jusqu'à 3 mètres de hauteur, sans imposte, respectant l'esthétique de l'architecture lors d'une rénovation. Solabaie® vous propose de redécouvrir la fameuse menuiserie « mouton et gueule de loup ». Alliance parfaite de la tradition et des techniques d'isolation modernes, cette menuiserie vous apportera confort et esthétique préservée.



BV Cert. 6215962

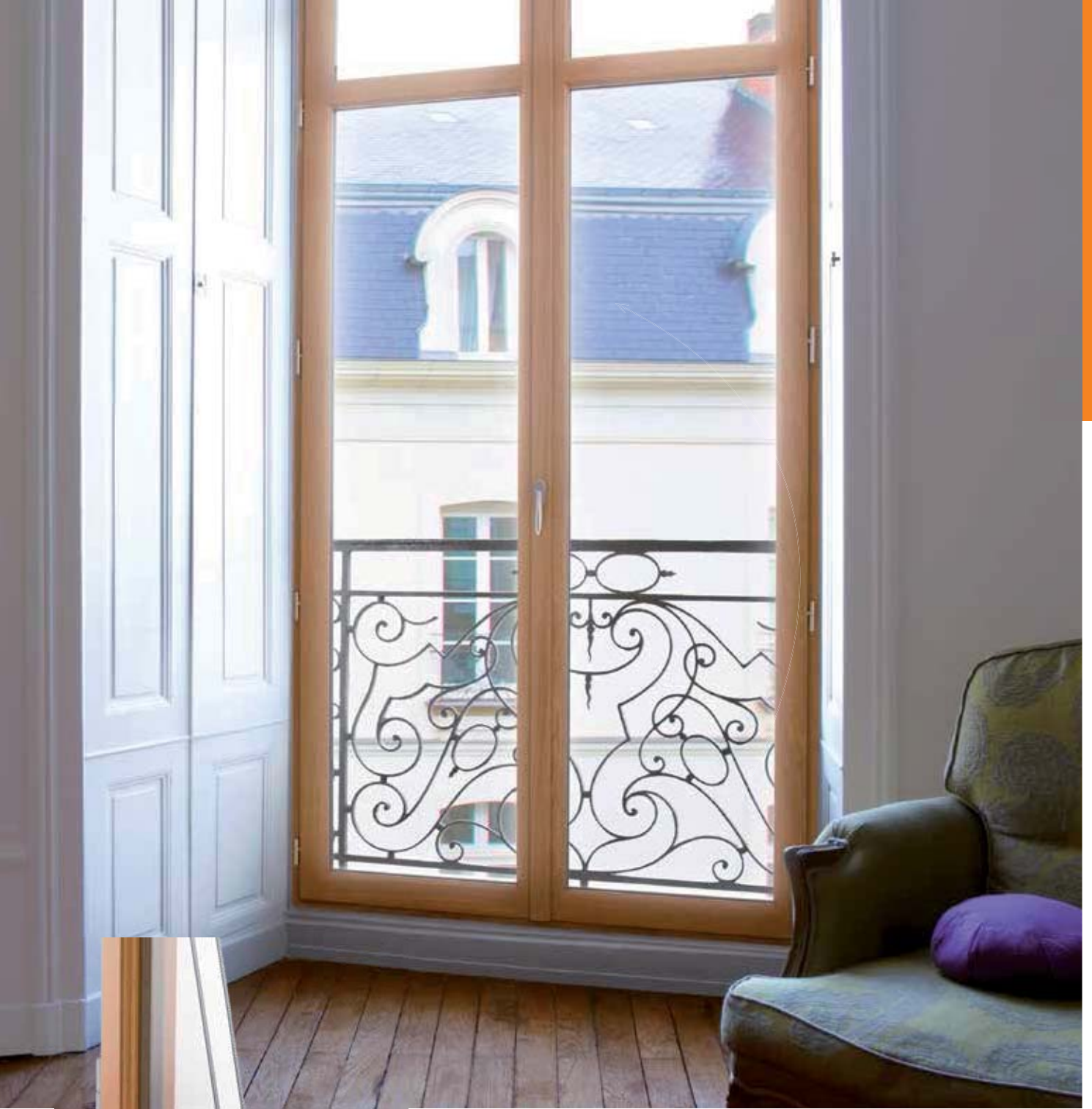

- Vitrage 4/20/4 ITR Argon intercalaire Warm Edge
- Ouvrant 57 mm
- Dormant 57 mm
- Solution drainage rapide eau
- Double plan joint

Les fenêtres

NATUREL AUTHENTIQUE

Le bois reste un matériau d'une chaleur incomparable. Matière naturelle aux aspects authentiques, elle crée une atmosphère sensuelle, douce et sereine. Notre savoir-faire autorise les réalisations les plus complexes et les plus exigeantes.



Quand tradition rime avec haute isolation

Fenêtres bois : les détails qui font la différence...



Finitions exceptionnelles

Un ponçage spécifique des cadres élimine quasiment les marques d'assemblage, donnant l'impression d'une pièce de bois unique.



Poignée centrée

La poignée centrée et l'habillage du battement sur les menuiseries à deux vantaux leur confèrent une parfaite symétrie.



Montant central

· 110 mm avec le montant central "Vision" (le battement le plus fin du marché en option)
· 133 mm en standard



Jet d'eau filant

La continuité du jet d'eau sur les deux ouvrants vient parfaire l'harmonie de l'ensemble.

L'innovation au service du confort

Double ouverture oscillo-battante

Comment concilier esthétique, praticité et gain d'espace (ouverture en oscillo-battant des deux vantaux).



Redécouvrez la tradition

Alliance entre tradition avec la fermeture mouton et gueule de loup, et modernité avec de bonnes performances thermiques.



> FLASHÉZ-moi

et découvrez toutes les informations techniques sur les fenêtres bois Solabaie®.



<http://www.solabaie.fr/fenetre-bois/caracteristiques>

> Retrouvez tous les coloris p 43

Performance thermique optimale :
 $U_g = 1,1$ / $U_w = 1,3$ W/m²k



Les accessoires, les coloris & les vitrages



*Le souci
du détail !*



Solabaie® développe une belle gamme d'accessoires, de coloris et de vitrages pour souligner le caractère de votre habitat. Parce que l'élégance se révèle dans les détails, jouez avec les couleurs, les poignées, les vitrages clairs ou décoratifs pour donner du style à vos menuiseries !
Confort thermique, phonique, sécurité : Solabaie® propose un choix de vitrages pour vous apporter la solution technique pertinente, quelles que soient vos priorités.

LES ACCESSOIRES DÉCO

Selon les menuiseries, un large choix de poignées et d'accessoires vous est proposé.
 Pour découvrir l'ensemble de la gamme, consultez votre installateur Solabaie®.

Les poignées



La poignée « Sécustik » retarde l'effraction en interdisant le crochetage extérieur.



> Blanc

Poignée Vérona disponible sur les gammes Contact, Aluminium et Bois. Existe aussi en beige, acier, noir et laiton.



> Acier

Poignée Muse disponible uniquement en Compositum.

Il existe aussi des poignées et des fausses crémones décoratives. Harmonisez-les avec les cache-fiches disponibles en plusieurs finitions.



> Bouton laiton



> Béquille laiton

> Boîtier seul - Béquille vieux fer



> Boîtier seul - Bouton vieux fer



> Cache-fiche laiton



Les petits-bois

Les petits-bois sont des éléments décoratifs permettant de recréer une esthétique traditionnelle ou d'apporter votre touche personnelle à vos fenêtres.
 Les petits-bois incorporés facilitent l'entretien de vos vitrages.
 Ils peuvent être coordonnés à la finition de vos poignées : blanc, laiton, acier ou à celle de vos profils en chêne doré et chêne irlandais.

> FLASHEZ-moi

et découvrez toute la sélection d'accessoires Solabaie®.



<http://www.solabaie.fr/les-accessoires-et-quincailleries-de-vos-fenetres.html>

UNE LARGE PALETTE DE COLORIS*



PVC / Compositum

Classique

RAL 9016 Blanc trafic	RAL 9001 Blanc crème	RAL 1015 Ivoire clair	RAL 0856010 Balmoral
RAL 9006 Aluminium blanc	RAL 9007 Aluminium gris	RAL 7042 Gris trafic	RAL 7039 Gris quartz
RAL 7023 Galet béton	RAL 7033 Gris ciment	RAL 7031 Gris bleu	RAL 7016 Gris anthracite
RAL 7022 Gris terre d'ombre	RAL 5008 Bleu gris	RAL 5011 Bleu acier	RAL 8022 Brun noir
RAL 6009 Vert sapin	RAL 3005 Rouge vin		

Effet bois

1019 Blanc	1096 Beige	1072 Gris anthracite
1145 Chêne irlandais	1025 Chêne foncé	1154 Noyer
1111 Bois de rose	1144 Macaré	1146 Merisier
1110 Chêne doré	Cerisier sauvage	Cèdre gris

PVC / coulissant

Blanc
Chêne doré
Chêne irlandais
Gris anthracite

ALUMINIUM

Classique

COLORIS DE BASE RAL 9016 BRILLANT signalisation brillant	RAL 1015 Ivoire clair satiné
RAL 1247 Brun	RAL 9006 Galet brillant
RAL 0042 Bleu canon	RAL 5003 Bleu saphir satiné
RAL 3004 Rouge pourpre satiné	RAL 7016 Gris anthracite satiné
RAL 9005 Noir profond satiné	

Satiné

Beige PVC	RAL 3000 Rouge feu satiné	RAL 7035 Gris lumière satiné
RAL 5010 Bleu gentiane satiné	RAL 5023 Bleu distant satiné	RAL 7024 Gris graphite satiné
RAL 6005 Vert mousse satiné	RAL 6021 Vert pâle satiné	RAL 7037 Gris poussière satiné
RAL 8014 Brun sépia satiné	RAL 8007 Brun fouve chevreuil satiné	Métalic argent
RAL 7012 Gris basalte satiné		

Moderne

Gris foncé granité	Gris clair sablé
Marron foncé sablé	Métalic sablé
6005 sablé	Vert soutenu sablé
Bleu profond sablé	Noir sablé

Effet bois

Chêne doré
Pin Clair
Noyer

BOIS

Essences

PEFC Chêne	Mélèze
FSC Bossé	Movingui

Classique

RAL 9016	RAL 1015	RAL 3004	RAL 7006	RAL 7035
RAL 5010	RAL 6021	RAL 7016	RAL 7039	RAL 7002

* Couleurs non contractuelles. Échantillons visibles en magasin.

Dans la famille « vitrage »...



Thermique

Assurer votre confort et alléger votre facture de chauffage. Pour optimiser sa capacité d'isolation, ce type de vitrage joue sur 3 paramètres : un traitement de « couche » spécial dit ITR (isolation thermique renforcée) sur l'une des faces intérieures, un remplissage au gaz argon à 85 ou mieux 90 %, un intercalaire isolant dit à « bords chauds » ou Warm Edge.

Le vitrage 4 / 16 Argon 90 % / 4 ITR One et intercalaire Warm Edge présente, avec un Ug de 1.0, la meilleure performance possible en double vitrage.

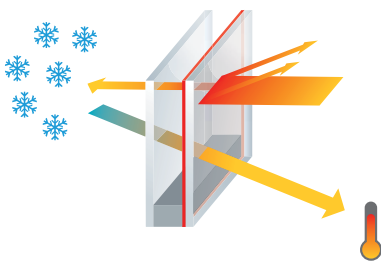

Phonique

Pour vous isoler des nuisances extérieures. Le vitrage phonique repose sur deux principes simples : apporter de la masse et surtout jouer sur des masses différentes entre les deux glaces d'un double vitrage afin d'absorber les vibrations de l'air donc les sons. Des films acoustiques intégrés entre les vitrages permettent d'augmenter encore la performance.

Un vitrage 10 / 16 Argon / 4 ITR intègre donc une glace épaisse de 10 mm (masse lourde) qui fait opposition à la glace de 4 mm.

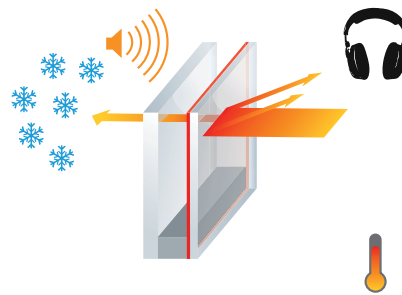

Sécurité

Protéger les biens et les personnes des intrusions. Un vitrage sécurité peut se construire soit avec des films intercalaires spécialisés soit avec un verre épais trempé.

Le vitrage SP10 / 14 Argon / 4 ITR intègre une face de 10 mm composée de deux feuilles de verre assemblées entre elles par un film sécurité. Il bénéficie d'une protection de classe 5.

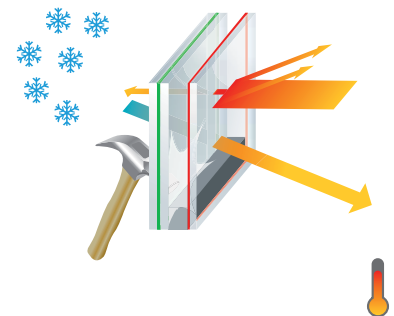

Les vitrages décoratifs



Master carré



G200



Satinovo dépoli

je voudrais...



Solaire

Gérer le confort d'été dans les régions très ensoleillées ou sur les façades exposées en maîtrisant l'apport solaire. Un impératif intégré dans la réglementation RT2012 au travers du paramètre TIC (Température Intérieure Conventionnelle) qui mesure la capacité à limiter les montées en température intérieure.

Le vitrage 4 planistar SUN / 20 Argon / 4 intègre une technologie permettant une réduction significative des apports d'énergie par le vitrage.

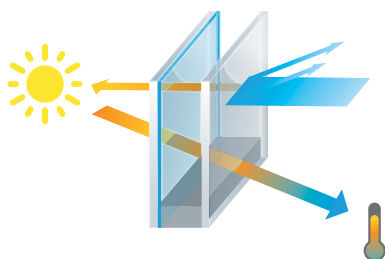

Triple vitrage

Isolation thermique maximale pour ce vitrage plutôt dédié à des expositions nord. Traité avec trois glaces, des remplissages argon et deux faces bénéficiant de la couche ITR, il réduit considérablement les déperditions.

Le vitrage 4 ITR / 12 Argon / 4 / 12 Argon / 4 ITR et intercalaire Warm Edge constitue une des solutions les plus performantes du marché

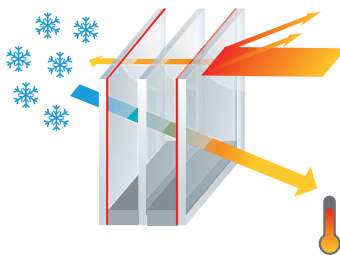

Vitrage triple Solabaie®

La solution 3 en 1 ! Un vitrage multifonctions qui optimise l'isolation thermique (traitement ITR ONE, remplissage Argon 90 %, intercalaire Warm Edge), la sécurité et un premier niveau d'isolation acoustique grâce à une glace de type 44.2 (2 glaces de 4 mm accolées avec un film PVB intercalé).

Le vitrage triple Solabaie® 44.2 / 16 Argon 90 % / 4 ITR ONE intègre ces trois fonctions.



> FLASHEZ-moi

et découvrez toute la sélection de vitrages Solabaie®.



<http://www.solabaie.fr/vitrage-fenetre>



Clair



Delta mat



Delta clair



Volets roulants & automatismes

Confort & sécurité en un clic



*Simplifiez-vous
la vie !*



Votre maison devient intelligente grâce aux nouvelles technologies d'automatismes. Véritables remparts contre le froid, la chaleur et les intrusions, vos volets roulants se pilotent d'un simple clic. Les nouveaux design très discrets et la gamme de couleurs étendue permettent de rendre vos façades encore plus harmonieuses.

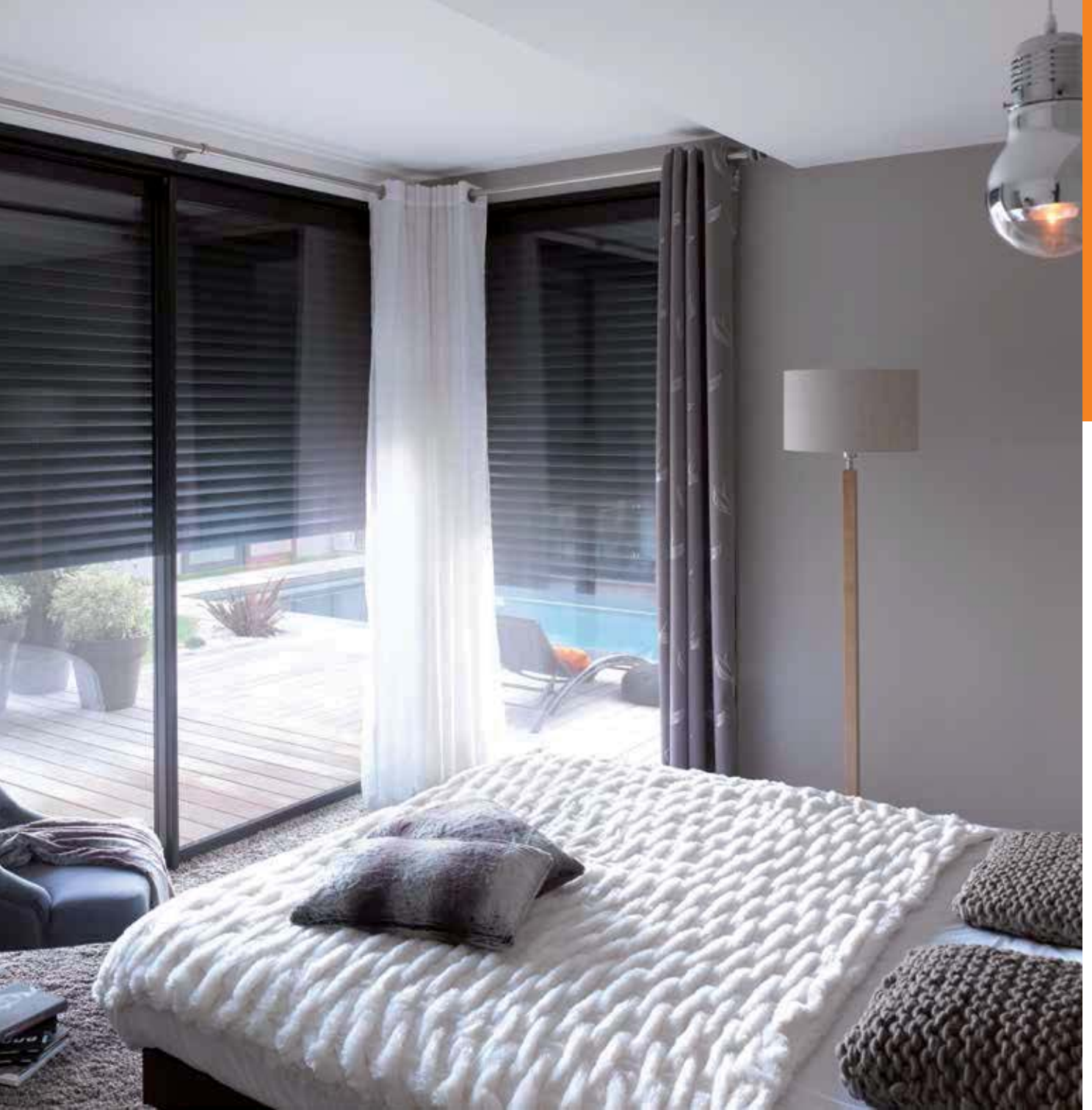

> FLASHÉZ-moi

et découvrez toutes les informations techniques sur les volets roulants Solabaie®.



<http://www.solabaie.fr/volets-roulants.html>

Volets roulants

SÉCURITÉ, CONFORT & ÉCONOMIES

En rénovation ou en neuf, vos volets roulants, tout comme vos fenêtres, participent efficacement à l'isolation thermique et phonique de votre habitation. Ils améliorent également votre sécurité en agissant comme un retardateur d'effraction. Solabaie® vous propose un large choix de coloris, matériaux, types de coffre... pour répondre à toutes vos attentes.

Pourquoi choisir un volet roulant ?



Pour la protection des biens et des personnes :

premier rempart avant la fenêtre, le volet roulant dissuade des tentatives d'effraction lorsqu'il est fermé. Il protège aussi votre intérieur des effets du soleil et de la lune.



Pour les économies d'énergie :

la lame d'air comprise entre le volet et la menuiserie améliore considérablement l'isolation de votre habitat et contribue à économiser l'énergie et à alléger vos dépenses.



Pour le confort d'été :

le volet permet de réguler la température intérieure de la pièce selon l'exposition des baies. Il fait gagner jusqu'à 9° en été et limite l'usage de climatisation.



Pour le confort d'hiver :

il renforce l'isolation et permet de conserver la chaleur accumulée pendant la journée. Excellente protection contre le froid, il vous permettra de réaliser jusqu'à 10% d'économie d'énergie.



Pour votre confort acoustique :

il renforce encore un peu plus le confort acoustique de votre habitat, tout en vous apportant l'occultation parfaite.



Pour le confort visuel :

le volet est aussi un premier filtre pour les regards extérieurs et préserve votre intimité.



Pour tout le temps :

fabriqués à partir de composants durables et stables, vous apprécierez longtemps la fiabilité des volets roulants Solabaie®.



La lame crédit d'impôt

est disponible sur toute la gamme de volets roulants Solabaie.



Tous les volets roulants Solabaie® sont éligibles au crédit d'impôt. Solabaie® a mis au point, pour ses volets roulants, une lame aluminium à haute performance énergétique.



Sur les volets roulants à enroulement extérieur, cette lame est grise sur sa face intérieure et se décline en blanc, beige 1015, gris anthracite 7016, marron 8019 sur sa face extérieure.

> Quel matériau ?

Solabaie® vous propose deux types de tablier.

Le PVC

Pour optimiser l'isolation thermique, les lames PVC existent en deux tailles 44 mm et 55 mm et en trois coloris : blanc, beige et gris clair.

L'aluminium

Plus rigide, il est idéal pour maximiser la sécurité de votre habitation. Les lames aluminium disponibles en 43 mm, 50 mm et 56 mm se déclinent dans une large palette de couleurs, standard et sur-mesure.



Très utile en été !

Le volet roulant moustiquaire permet de laisser votre fenêtre ouverte en évitant les moustiques et autres insectes. Pour la ventilation des pièces de nuit par exemple.



Soyez éco-logique !

Le volet roulant solaire
Pas de fil, pas de travaux,
pas d'électricité,
soyez éco-logiques !
Ces nouveaux systèmes fiables
et performants s'adaptent
partout en France.



(1) Selon législation fiscale en vigueur au moment de la commande.

Choisir son volet roulant en fonction de son environnement !



Le coffre extérieur

Idéal pour la rénovation, ce type de coffre positionné à l'extérieur, s'intègre parfaitement sous le linteau sans se faire remarquer.

Selon vos goûts et le style architectural de votre habitat, vous aurez le choix entre deux formes de coffres.



Coffre à pan coupé



Coffre quart de rond



Le coffre intérieur

Particulièrement adapté en construction neuve, mais également en cas de réhabilitation. Directement assemblé en usine, il constitue un ensemble rigide volet et menuiserie. En fonction de votre habitation, le coffre pourra être dissimulé derrière le linteau de votre fenêtre.

Coffres à isolation thermique et acoustique

Pour optimiser les performances de vos menuiseries, choisissez un coffre à isolation renforcée.

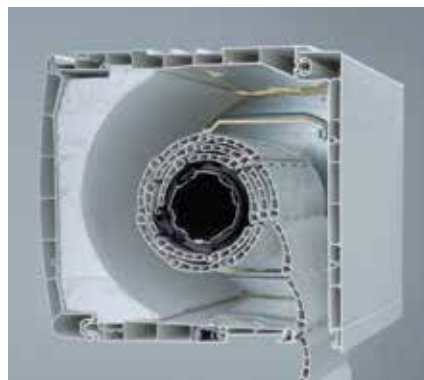

Coffre à isolation thermique seule



Coffre à isolation thermique et acoustique

Vos volets roulants motorisés : un maximum de confort, de silence et d'économies !

Les volets roulants Solabaie® bénéficient des toutes dernières évolutions en terme de motorisation. Vos volets sont ainsi deux fois moins bruyants, leurs vitesses s'adaptent à vos envies en toute sécurité et pour longtemps. La motorisation vous apporte le confort et la facilité.

Les bénéfices d'un volet roulant motorisé :

- simplifie le confort au quotidien en manœuvrant tous les volets roulants d'un seul geste.
- sécurise l'habitat par la simulation de présence.
- isole la maison été comme hiver
- permet de réaliser des économies d'énergie grâce à la programmation horaire et aux capteurs de luminosité



Sur les moteurs Somfy lo pour volets roulants.



Protection du volet roulant par arrêt sur obstacle.



Résistance à l'effraction



Protection en cas de gel

Les télécommandes :



> **Télécommande radio individuelle** permettant de piloter un seul volet à la fois, à positionner près du volet roulant à commander.



> **Télécommande radio centralisée.** Situio 5 permet de centraliser vos volets avec la possibilité de gérer cinq zones différentes très simplement.



> **Télécommande avec horloge de programmation.** Vos volets roulants montent et descendent à des heures prédéfinies, tous ensemble, par groupe ou individuellement selon votre choix. Idéal pour simuler votre présence en cas d'absence prolongée.



Une maison connectée, c'est si simple avec la technologie io !

Les volets roulants
mais aussi les portails
et portes de garage Solabaie®
sont compatibles
io-homecontrol®.

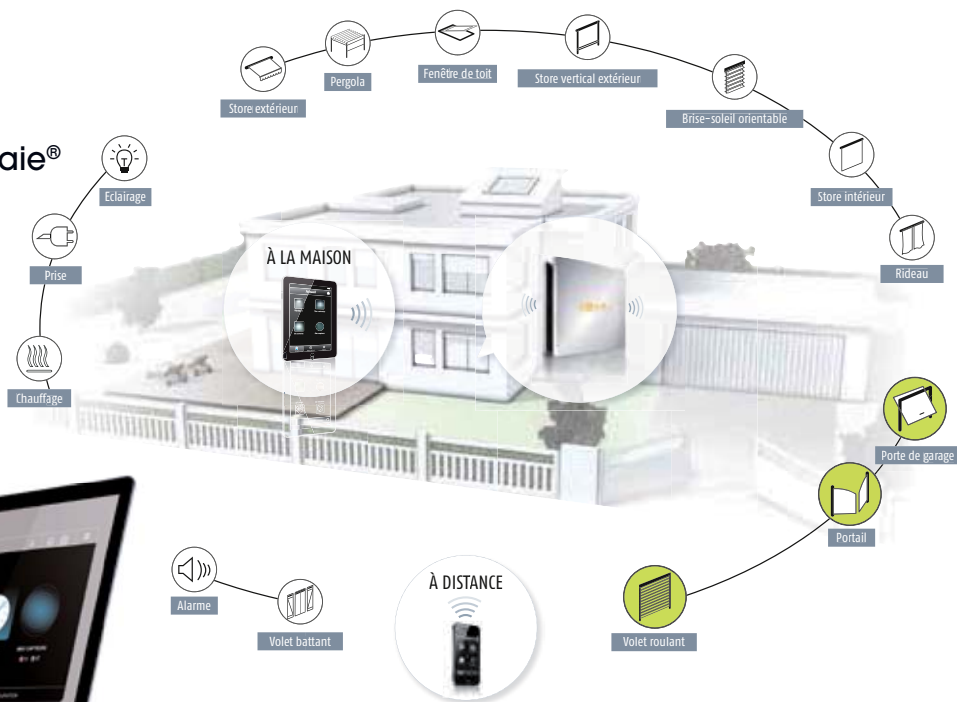

Box TaHoma de Somfy

La box domotique TaHoma communique par radio avec les équipements compatibles* io-homecontrol®, mais aussi RTS sans le retour d'information.

Elle permet de centraliser, commander et gérer la maison depuis un smartphone, une tablette ou un ordinateur connectés à Internet, que l'on soit chez soi ou à l'autre bout du monde.

* Liste des équipements compatibles sur somfy.fr



somfy.



NOUVEAU



TaHoma affiche en temps réel la consommation énergétique de la maison et permet de se mettre en conformité avec la RT 2012

Important : les points de commandes et automatismes io-homecontrol ne sont pas compatibles avec les points de commandes et automatismes RTS.



> FLASHÉZ-moi

et découvrez toutes les informations techniques sur les volets battants Solabaie®.



<http://www.solabaie.fr/volet/volet-battant>

Les volets battants

DU SUR-MESURE !

Le volet battant est un élément décoratif de votre maison. Le vaste choix de modèles que nous vous proposons vous permettra d'opter pour des volets en harmonie avec le caractère de votre habitat. Faites votre choix parmi notre gamme étendue : volets motorisés, isolation renforcée, différentes largeurs de lames pour varier l'aspect esthétique.



Les volets battants s'adaptent à toutes les formes d'ouverture et préservent ainsi le style de votre habitat.
Ils contribuent à réduire vos factures d'énergie en optimisant l'isolation de vos fenêtres, permettant de garder la chaleur l'hiver et de conserver la fraîcheur l'été.
Ils préservent votre intimité et dissuadent les effractions.

Choisir son matériau

Disponible en bois, PVC, aluminium (extrudé ou isolé), vous serez à même de choisir grâce aux conseils avisés de votre installateur Solabaie®.

Choisir son esthétique

En fonction du matériau, vous disposerez d'un large choix quant à l'esthétique de vos volets battants : lames horizontales, verticales ou ajourées... Sur-mesure, ils sont réalisés en fonction de votre habitat prenant en compte vos contraintes de dimensions et de formes (cintrés).



Pentures contre pentures



Barres et écharpes



Barres

Motorisez vos volets battants

Choisissez le confort en plus !



Votre teinte ?

Teinté masse, plaxé, laqué ou essence de bois, Solabaie® vous offre le choix des coloris.



Les volets coulissent !

Ils habillent vos façades d'une touche contemporaine. Ajourés, vous pouvez les utiliser comme brise-soleil.



Ensemble
réalisons
votre projet...



Vos extérieurs s'embellissent

Jouez la carte de la personnalisation !



> Porte



> Porte de garage



> Portail



> Couleur



> Option

Vous êtes dans une démarche de rénovation et d'embellissement de votre intérieur et de vos accès extérieurs ? Bénéficiez de l'expertise de votre installateur Solabaie® qui vous conseillera autant sur les aspects de confort, de sécurité, que de design. Tout ceci dans un objectif de valorisation globale de votre patrimoine.



> Modèle Fabianna

> FLASHÉZ-moi

et découvrez toutes les informations techniques sur les coordonnés Solabaie®.



<http://www.solabaie.fr/une-offre-complexe-de-portes-d-entrees-sur-mesure-en-bois-pvc-alu-et-acier-personnalisees.html>

Les coordonnés

HARMONISEZ VOS EXTÉRIEURS

Donnez à votre maison une personnalité unique en coordonnant votre porte d'entrée, avec votre porte de garage et votre portail. Ne choisissez plus des modèles qui se ressemblent vaguement, ou par dépit... mais faites le choix qui vous plaît.

Cette gamme se décline en 16 coloris, pour se marier parfaitement à votre maison. Solabaie® vous propose une gamme complète de modèles coordonnés.

NOUVEAU

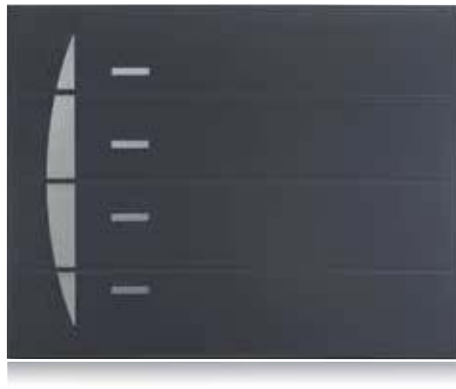

LEWIS



BECK

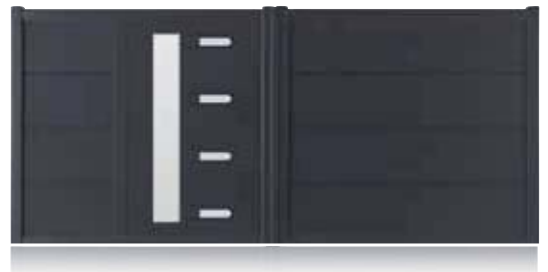
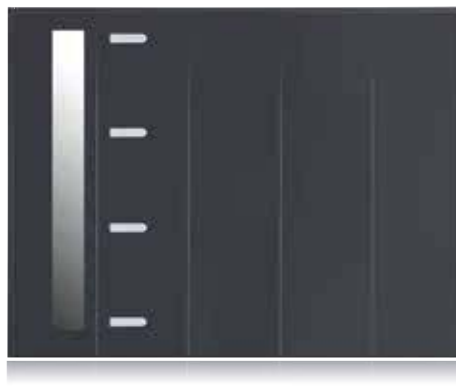

TURNER



HOOD



> Modèle Roy

> FLASHÉZ-moi

et découvrez toutes les informations techniques sur les portes d'entrée Solabaie®.



<http://www.solabaie.fr/une-offre-complexe-de-portes-d-entrees-sur-mesure-en-bois-pvc-alu-et-acier-personnalisees.html>

Portes d'entrée



ESTHÉTIQUE, SÉCURITÉ & ISOLATION THERMIQUE

Tendance ou traditionnelle, blanche ou colorée, vous trouverez votre bonheur parmi nos 200 modèles. En aluminium, PVC ou bois avec de multiples options, vous pouvez personnaliser votre entrée tout en alliant design et sécurité.

Le choix dans le moindre détail :
vous demandez, nous réalisons votre porte !



BV Cert. 6215962

Tout d'abord le choix du matériau

Choisir sa porte, c'est affirmer sa personnalité et votre choix commence par celui du matériau.



> Modèle PVC Liseron



> Modèle bois Iris



> Modèle aluminium Lewis

PVC

Économique, sans entretien, le PVC possède d'excellentes qualités en termes d'isolation. Il convient à tous types de constructions quel que soit leur style, neuf ou ancien, et s'adapte parfaitement à la rénovation.

BOIS

Noble et vivant, il incarne la solidité et la tradition des menuiseries des maisons de notre enfance ou de celles dont nous rêvons lors de nos escapades. Teintés bois ou laqués, les nombreux modèles de notre gamme combleront les amoureux des maisons de caractère.

ALUMINIUM

Robuste, pratique, pérenne, il adopte les formes les plus design et offre une large gamme de teintes où chacun se retrouvera. Il conviendra parfaitement à une maison neuve mais également en rénovation.

...puis vient le choix du modèle, de la forme,
des dimensions et des couleurs !

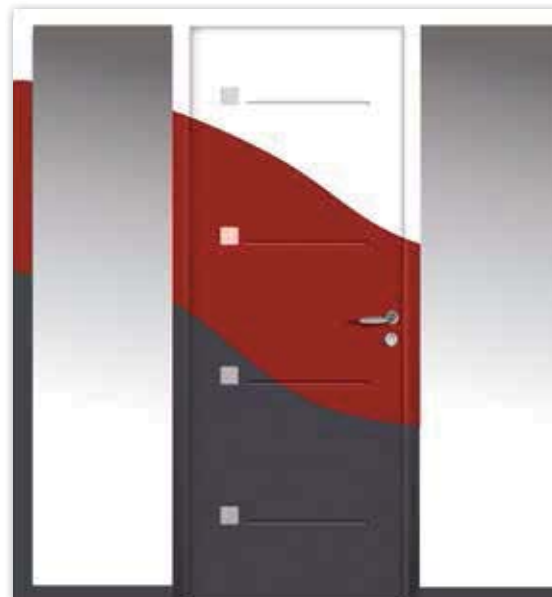

⁽¹⁾ Selon législation fiscale en vigueur au moment de la commande.



> Modèle Ross



Alu



Tendance

Modernes, design et colorés, les modèles aluminium rendent hommage à l'art contemporain.



> Mills



> Marsh



> Grant



> Cruz



> Dunn



> Luna



> Ward

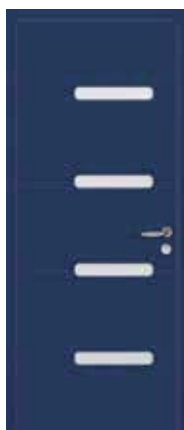

> Mack



> Drake



> Becker

L'aluminium, symbole de modernité par excellence, vous permettra de donner un caractère unique à votre entrée.

Laissez éclater les couleurs et l'esprit design de votre habitation !



> Modèle Beck



Traditionnel

Bénéficiez des atouts du matériau aluminium, sans sacrifier à l'esthétique traditionnelle de votre habitation.



> Scott



> Simon



> Curtis



> Ray



> Mason



> Harvey



> Brown



> Hill



> Modèle Etna



PVC



Design

Monobloc

Tous les avantages du PVC dans la facilité d'entretien et dans les performances thermiques conjugués à un design ultra tendance.



> Nero



> Écrins



> Ventoux



> Korab



> Parrot



> Whitney



> Rotondo

Économique, pratique,
sans entretien, la porte PVC
s'adapte à tous les environnements,
en toute simplicité.



> Modèle Lotus

Tendance

À panneau

Misez sur la modernité
de votre entrée,
alliez les formes, les vitrages
colorés, les inserts inox
ou les décors imprimés...



> Wight



> Liseron



> Inula



> Campanule



> Weigelia



> Nymphéa



> Figue

Traditionnel

À panneau

Idéal pour la rénovation
de votre porte d'entrée.
Choisir votre porte
traditionnelle en PVC,
c'est l'assurance d'un entretien
facilité, de finitions stylisées
et d'un rendu impeccable.

Aspect Bois

À panneau

Retrouvez l'esthétique
du bois en gardant l'avantage
du PVC, notamment
son faible entretien.

Disponible en deux teintes
de bois : chêne doré et chêne
irlandais. Vous pouvez aussi
jouer l'atout de la modernité
avec nos modèles alliant l'inox
et le veinage du bois
en gris anthracite.



> Anémone



> Mélisse



> Rosa



Bois

Le bois est un matériau noble par définition.
Que vous laissez le coloris naturel, teinté ou laqué, choisissez le style de votre entrée.

Tendance

Jouez avec l'esthétique, la géométrie du design !
Les portes bois osent le raffinement des formes architecturales.

> Mirabelle



> Raisin



> Nectarine



> Gallium



> Menthe



> Muguet



> Lobelia



> Feijoa



> Achillée



> Nêfle



Traditionnel

Indémoudable, la porte en bois s'accorde à la perfection avec vos façades de caractère tout en préservant le confort de votre intérieur.

Grand vitrage

Sur les portes Aluminium, PVC et Bois, la collection des vitrages décoratifs va vous permettre de faire entrer pleinement la lumière tout en préservant votre intimité.



> Modèle Half



> Logan

> Arvon

> Dena



Tendance

Avec la technique du sablage, obtenez des motifs délicats et élégants

Donnez des couleurs à votre vie !*

PVC

Palette standard**



Essences



Bois

Palette standard



Finitions transparentes*

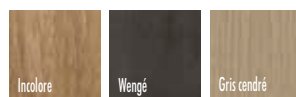

*uniquement en monocoloration ou finition intérieure en bicoloration

Essences



Aluminium

Palette standard (RAL 9016 intérieur)



Palette optionnelle (RAL 9016 intérieur)

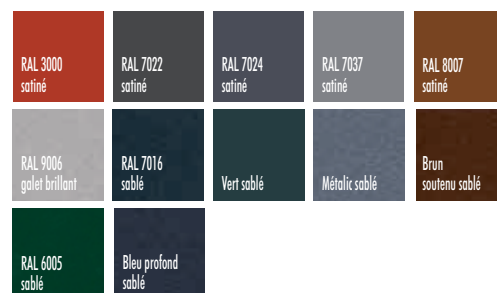

* Couleurs non contractuelles. Échantillons visibles en magasin.
**Selon modèles.

Les détails qui font la différence...

ALUMINIUM



- A Ouvrant monobloc de 81 mm** d'épaisseur à rupture de pont thermique.
- B Deux tôles laquées de 2,5 mm** d'épaisseur
- C 70 mm de mousse** résistante à l'humidité et imputrescible
- D Chambre ventilée de 5 mm** permettant de réduire considérablement le phénomène d'effet « bilame »
- E Triple joint d'étanchéité**
- F Dormant de 65 mm** à rupture de pont thermique.
- G Seuil aluminium de 20 mm** à rupture de pont thermique conforme à la réglementation PMR (Personne à Mobilité Réduite)

OPTION ACOUSTIQUE

Un **écran acoustique** de 5 mm d'épaisseur pour améliorer les performances phoniques (jusqu'à 33 dB pour un modèle plein).

Écran acoustique



OPTION SÉCURITÉ

Tôle aluminium de 1,8 mm d'épaisseur pour améliorer la sécurité.

Tôle aluminium



PVC à panneaux

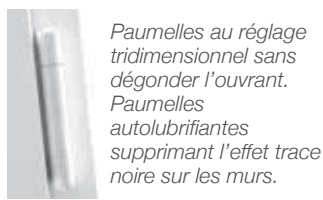
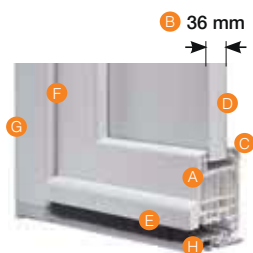

- A Ouvrant de 82 mm** d'épaisseur à 6 chambres d'isolation parfaitement réparties. Ouvrant intégralement et systématiquement renforcé à l'aide de fibre de verre continue (Chaque mètre de profil comporte 200 000 mètres de fibres de verre).
- B Panneau isolant décoratif de 36 mm**
- C Deux parements thermoformés en PVC de 2,5 mm** d'épaisseur (2 faces aluminium pour les tons bois)
- D Mousse styrofoam** à haute performance thermique
- E Rejet d'eau en PVC**

- F Double joint d'étanchéité**
- G Dormant de 70 mm** avec renfort thermique, associant mousse PVC basse densité et des câbles en acier intégrés, il permet d'optimiser les performances thermiques
- H Seuil aluminium de 20 mm** à rupture de pont thermique conforme à la réglementation PMR

PVC monobloc

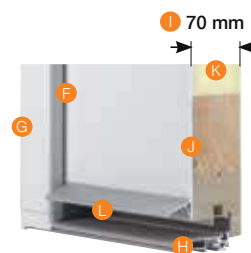

- I Ouvrant monobloc de 70 mm** d'épaisseur à ossature composite
- J Deux parements composites de 2,5 mm** d'épaisseur
- K Mousse polyuréthane à haute performance thermique** injectée sans HCF (gaz à effet de serre)
- L Rejet d'eau en aluminium brossé** pour les modèles contemporains

BOIS

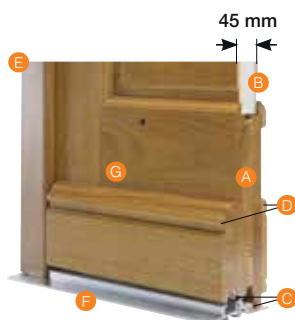

- A Ouvrant de 57 mm** d'épaisseur
- B Mousse polyuréthane** à haute performance thermique
- C Double joint d'étanchéité**
- D Plinthe intérieure et extérieure**
- E Dormant de 57 mm** d'épaisseur
- F Seuil aluminium de 20 mm** à rupture de pont thermique conforme à la réglementation PMR
- G Assemblage affleurant** non marqué

LES OPTIONS SÉCURITÉ



Serrure à crochets à déclenchement automatique 5 points pour plus de sécurité (2 crochets et 3 pènes 1/2 tour - conforme classe sécurité RC2). Déclencheur magnétique pour plus de silence, crochets sécurisés contre une poussée inversée.



Cylindre VRX : clés incopiables, fonction clé de secours, cylindre fourni avec carte de propriété - 4 clés

Cylindre Axi'Home : clés incopiables (tige triangulaire), fonction clé de secours, cylindre fourni avec carte de propriété - 4 clés

Accessoires

Solabaie® vous propose un large choix de poignées décoratives et d'accessoires pour apporter à votre porte une touche toute personnelle.

Résolument contemporain ou classique chic, affirmez votre style dès le seuil d'entrée !



> Poignée Lord Rosace*

*Sauf portes Bois à grilles ou moulure grand cadre en partie haute.

NOUVEAU



> Poignée Tess

> Poignée OXY

> Poignée Jet

> Barre de tirage
(disponible en 800 mm ou 1600 mm)

Inox



- ① > Poignée Nova plaque
- ② > Poignée Nova rosace
- ③ > Poignée Ella plaque
- ④ > Poignée Ella rosace
- ⑤ > Bouton fixe rond **
- ⑥ > Poignée de tirage (manœuvre à clé)
- ⑦ > Bâton de maréchal horizontal **
- ⑧ > Anneau **

Laiton poli

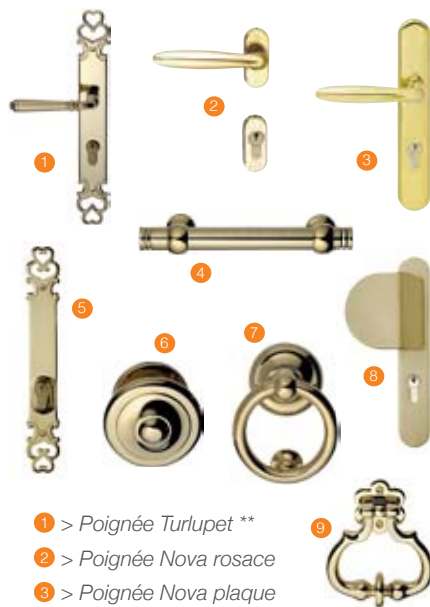

- ① > Poignée Turlupet **
- ② > Poignée Nova rosace
- ③ > Poignée Nova plaque
- ④ > Bâton de maréchal horizontal **
- ⑤ > Plaque borgne Turlupet **
- ⑥ > Bouton fixe rond **
- ⑦ > Anneau **
- ⑧ > Poignée de tirage (manœuvre à clé)
- ⑨ > Marteau Cirrus **

Vieux fer

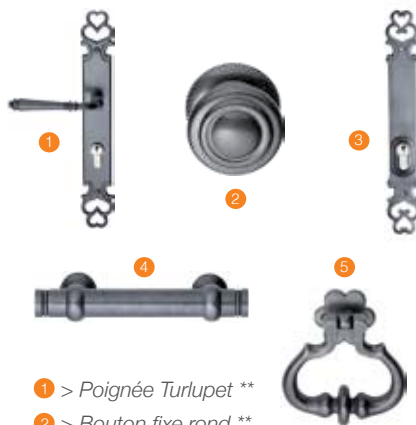

- ① > Poignée Turlupet **
- ② > Bouton fixe rond **
- ③ > Plaque borgne Turlupet **
- ④ > Bâton de maréchal horizontal **
- ⑤ > Marteau Cirrus **



** Sauf portes aluminium et PVC monoblocs



> Modèle Mack

> FLASHÉZ-moi

et découvrez toutes les informations techniques sur les portes de garage Solabaie®.



<http://www.solabaie.fr/porte-garage>

Portes de garage

LE CONFORT & LA SÉCURITÉ

Ergonomie, sécurité, robustesse, isolation, fiabilité. Vous pouvez choisir de laisser entrer la lumière, en optant pour le hublot et le vitrage qui vous plairont. Soignez la finition de votre porte de garage : Solabaie® vous propose un large éventail de panneaux et de coloris pour satisfaire les plus exigeants. Pour optimiser au maximum l'espace de votre garage, grâce au faible encombrement, votre installateur Solabaie® vous conseillera.

Choisissez votre système d'ouverture :

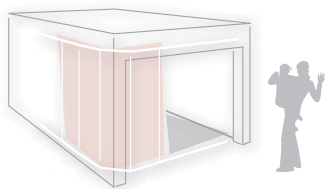

> Porte latérale

avec son déplacement latéral, elle vous permettra de conserver vos habitudes grâce à son faible encombrement. Sa fonction portillon vous permet d'ouvrir selon vos besoins.

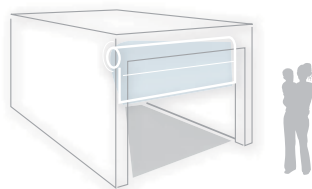

> Porte enroulable

Son design s'associe avec le style de vos volets roulants et prend peu de place grâce à sa conception coffre.

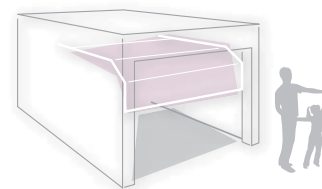

> Porte sectionnelle

avec son refoulement au plafond, la porte sectionnelle est conçue pour limiter au maximum l'encombrement au sol et au mur.

Pensez à coordonner la porte de service !

Simplifiez-vous la vie !

Avec le portillon intégré...



... et grâce à la motorisation !

Oubliez les manoeuvres délicates et pénibles grâce à la motorisation de votre porte de garage.

somfy **io**
homeconnect





> Modèle Lewis

ENROULABLES

La solution

L'optimisation maximale de votre garage ! La porte de garage enroulable Solabaie® prend très peu de place grâce à sa conception coffre. Tout est réuni pour vous mettre en sécurité et vous apporter le maximum de confort.

De plus, le design de sa lame en aluminium isolante s'associe avec vos volets existants. Lames hublots disponibles pour plus de lumière.





SECTIONNELLES

La valeur sûre

Produit de référence du marché, la porte sectionnelle constitue une réponse fiable et performante quels que soient votre besoin et votre niveau d'exigence.

Les composants de la porte de garage Solabaie® ont été spécialement conçus pour vous garantir une tenue optimale dans le temps : les ressorts de torsions sont laqués poudrés pour 40 % de vie en plus. La porte sectionnelle a été spécialement conçue pour limiter au maximum l'encombrement, préservant ainsi tout l'espace au sol et aux murs.



LATÉRALES

Intuitive

La porte de garage à déplacement latéral de Solabaie® vous séduira par son design, ses fonctions et son originalité.

Vous serez rassuré par sa conception robuste et la fluidité de fonctionnement.



En neuf comme en rénovation, son très faible encombrement vous permettra de conserver vos habitudes ainsi que votre agencement intérieur. Sa fonction portillon variable permet d'ouvrir selon vos besoins, évitant ainsi les courants d'air. Côté extérieur, elle laisse libre choix à vos envies de couleur, hublots et inserts inox pour s'harmoniser avec la porte d'entrée et le portail.





> Modèle Azalée motif Bambou

> FLASHEZ-moi

et découvrez toutes les informations techniques sur les portails Solabaie®.



<http://www.solabaie.fr/portail>

Les portails

QUIÉTUDE, QUALITÉ & DESIGN

Les portails Solabaie® en PVC et aluminium sont conçus pour vous apporter confort et sécurité.

Aussi fonctionnels qu'élégants, ils protègent des regards indiscrets et préservent votre tranquillité. Vous profitez de votre jardin en toute sérénité.

Choisissez votre système d'ouverture :

PORTAIL COULISSANT OU PORTAIL BATTANT

Le choix du système d'ouverture, que votre portail soit motorisé ou manuel, peut être aussi conditionné par l'aménagement de votre entrée. Votre installateur Solabaie® vous conseillera sur les caractéristiques et les avantages de chaque système.



> Portail à ouverture coulissante

Il est composé d'un seul vantail qui s'ouvre latéralement. Il peut mesurer jusqu'à 5 m de largeur. Ce type de portail est idéal en cas de manque de place. Le portail coulissant est fonctionnel, son principe est particulièrement bien adapté aux entrées ou aux cours de petite surface (accès véhicules). Il peut s'agir d'un portail motorisé ou d'un portail manuel.



> Portail à ouverture battante

Il est composé de deux vantaux. Il est le portail le plus classique et le plus standard. Il peut s'agir d'un portail électrique ou manuel, le plus souvent avec une serrure et une poignée. L'ouverture vers l'intérieur est la plus habituelle.





> Modèle Hysope

Alu

NOUVEAU

Nos portails sont ultra personnalisables !

> Framboise motif Étoile



> Origan

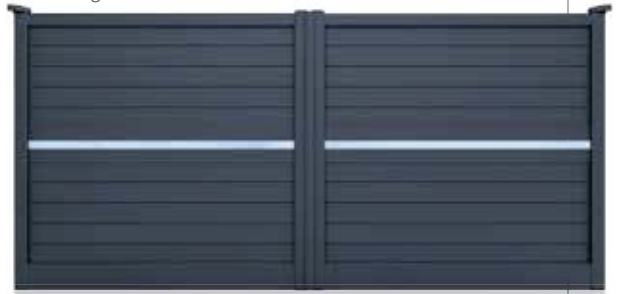

> Tanaïsie



> Ficus motif Rosace



> Cumin

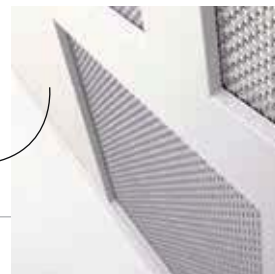

Des portails qui jouent avec le design contemporain !

Personnalisables à l'infini, ils multiplient les options, les formes et les finitions au gré de votre créativité.



> Modèle Héliconia

Design

La gamme de portails en aluminium Solabaie® vous apporte tranquillité, qualité et design. Solabaie® vous propose également votre portillon sur-mesure assorti à votre portail en aluminium. Solabaie® vous offre la possibilité de personnaliser votre portail sur-mesure. Vous pouvez choisir : le modèle, le système d'ouverture (battant ou coulissant), la couleur, les accessoires et la motorisation. La conception sur-mesure avant la fabrication et la pose de votre portail sont prises en charge par votre installateur Solabaie® qui met à profit son savoir-faire pour vous apporter des conseils personnalisés.



> Coquelicot



> Lycoris

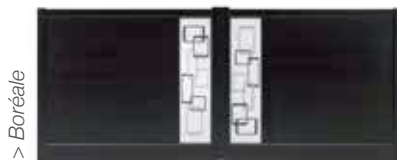

> Boréale



> Balsamine



> Primevère



> Héliconia



> Glycine

Excellence

Inspirés des modèles traditionnels en fer forgé, les portails sont parfaitement adaptés à l'habitat patrimonial. Une élégance qui se décline sous toutes les formes.



> Carthagène



> Ébène



> Érable



> Castille



> Modèle Naples

PVC

Le portail se conjugue également en PVC !

Il est conçu pour vous apporter un maximum de confort et de sérénité.

> Côte



> Palerme



> Newport



> Vérone



> Féroé



> Tahiti



> Rome



> Corse





> Modèle Primevère

Assortissez vos portail, clôture et portillon

Quels que soient le style et le matériau, Solabaie® vous propose une large gamme de clôtures à associer avec votre portail et votre portillon. Vous êtes sûr de trouver l'ensemble dont vous rêvez.

> Modèle Oxalis

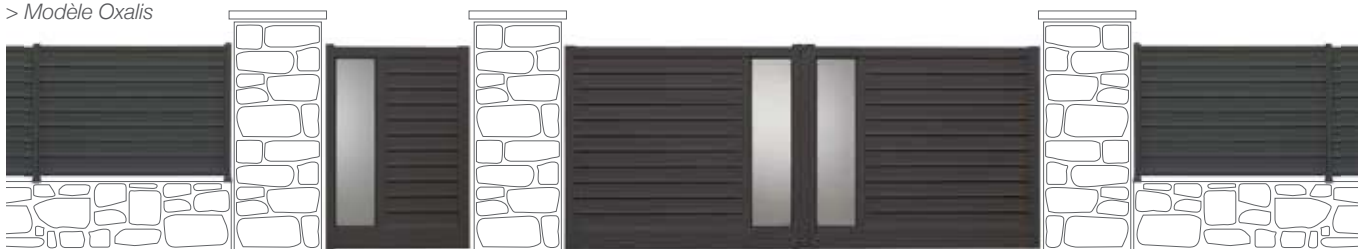

Les automatismes

Parce que le confort tient souvent à des détails, Solabaie® vous propose un large choix d'équipements qui facilitent la vie au quotidien. Vous n'avez plus qu'à en profiter !

Toutes les motorisations sont conçues pour vous apporter le maximum de confort et de tranquillité :

- Mécanisme autobloquant qui ne nécessite aucun verrouillage supplémentaire lorsque le portail est fermé.
- Fonctionnement souple et silencieux, avec système de ralentissement en ouverture et fermeture.
- Batterie de secours et système de déverrouillage actionnable de l'intérieur, pour plus de tranquillité.
- Télécommandes, feu clignotant, photocellules et antennes fournis.
- Conformément à la norme EN 13241-1, les portails motorisés sont certifiés par des organismes agréés.



Kit video





> FLASHEZ-moi

et découvrez toutes les informations techniques sur les stores Solabaie®.



<http://www.solabaie.fr/store-banne>

Stores & pergolas

CONFORT & BIEN-ÊTRE

Quel plaisir de profiter de stores bannes qui agrémentent avec goût votre façade et créent un lien esthétique entre intérieur et extérieur ! Couleurs, finitions, motorisation... votre installateur Solabaie® saura vous conseiller. Demandez notre catalogue complet.



Les stores bannes vous permettent de profiter pleinement de votre terrasse ou de votre balcon, qui deviennent le prolongement naturel de votre maison, donnant un espace de vie supplémentaire.

Bien protéger !

Les stores bannes vous permettent de profiter de vos extérieurs à l'abri des rayons UV du soleil. Ils vous protègent également de l'éblouissement et de la chaleur.

Profitez agréablement de vos extérieurs !

Les stores bannes vous permettent également de conserver la fraîcheur de votre maison, tout en laissant ouvertes vos baies vitrées ou portes-fenêtres.



L'atout charme de votre extérieur !

En plus d'être pratiques, les stores bannes donnent du cachet à vos façades. Vous aurez un vaste choix de toiles, coloris et motifs...

Et pour profiter plus longtemps des belles soirées, pensez à l'éclairage à leds : la touche d'élégance en plus !

Le confort en plus !

Votre installateur Solabaie® saura vous conseiller sur le type de coffre le plus adapté à votre habitation, et vous aurez le choix entre une manœuvre manuelle ou motorisée via un bouton ou une télécommande.

Suivant l'orientation, vous pourrez équiper votre store banne d'un capteur de vent qui en déterminera automatiquement l'ouverture et la fermeture en fonction des conditions climatiques.



Une pergola ?
Pourquoi pas...



Solabaie®

votre spécialiste
menuiseries & fermetures

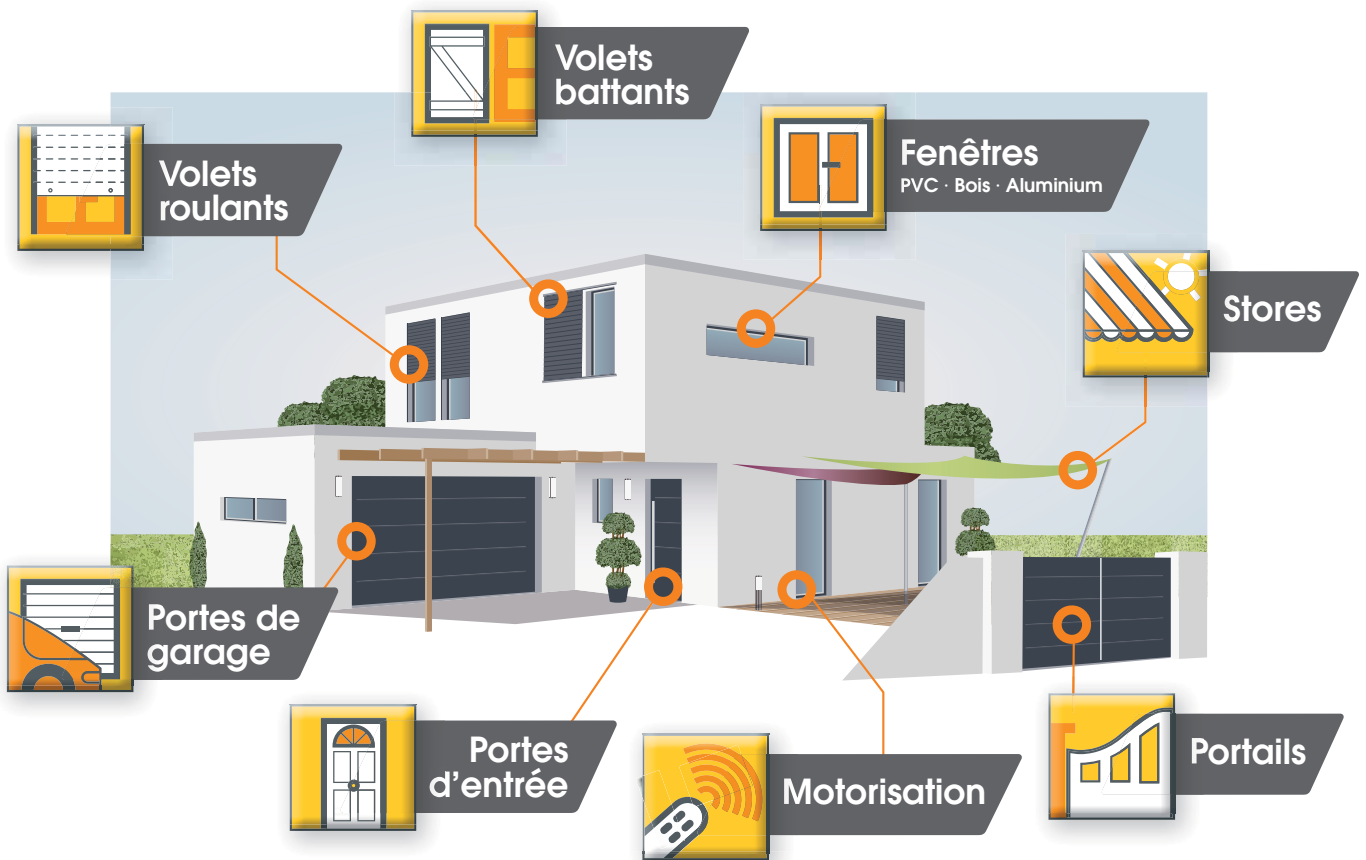

Pour vos fenêtres
et fermetures,
choisissez
SOlement
SOLABAIE !

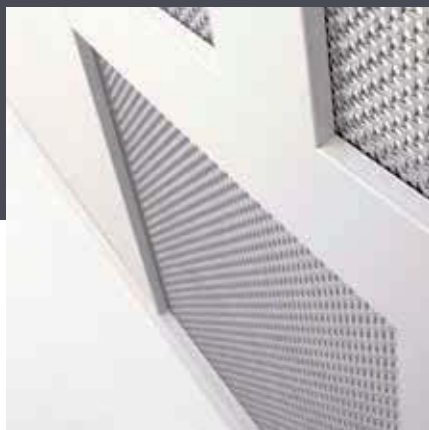
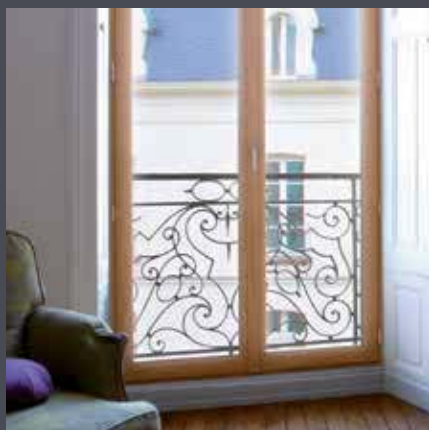

Toujours
plus proche de vous...



Restez
connecté !



Votre installateur SOLABAIE

