

PORTES, D'ENTRÉE

ALUMINIUM
PVC
BOIS



BV Cert. 6215962

COLLECTION 2015-2016

Vendôme
Portes, Portes de garage & Portails

LES COORDONNÉES



/ 10

LES PORTES ALUMINIUM



/ 18

LES PORTES PVC



/ 48

LES PORTES BOIS



/ 94

LES PORTES GRANDS VITRAGES



/ 128

sommaire

Vendôme : le bon choix / 4

40 ans d'expérience / 6

Votre porte sur-mesure / 8

COORDONNÉES ___ Lignes Tendance et Design / 12

ALUMINIUM _____ Portes Tendance / 22

Portes Tradition / 42

PVC _____ Portes monobloc Design / 52

Portes monobloc Prestige / 64

Portes à panneaux Tendance / 66

Portes à panneaux Tradition / 76

Portes à panneaux aspect bois / 84

Portes à panneaux Performance / 88

BOIS _____ Portes Tendance / 98

Portes Tradition / 106

Portes Performance / 124

GRANDS VITRAGES _____ Portes Vision / 132

ACCESSOIRES : _____ Poignées, barres... / 140

Vitrages / 142

Sécurité / 144

SYNTHÈSE ET _____ Aluminium / 46

PERFORMANCES PVC / 90

ÉNERGÉTIQUES : Bois / 126

Grands vitrages / 138

Consultez nos gammes de **NUANCES STANDARDS**
sur le rabat en fin de catalogue



VendômE

Portes, Portes de garage & Portails

LE BON CHOIX

Choisir sa porte c'est d'abord choisir le bon fabricant. Celui qui sera en mesure de vous faire les propositions les plus originales et esthétiques pour vous séduire. Il saura résoudre la spécificité de votre projet mais aussi sera en capacité de vous offrir le produit technologiquement fiable répondant aux exigences de confort, de sécurité et de pérennité. Un fabricant styliste qui demeure avant tout un artisan menuisier riche de son savoir-faire et doublé d'un industriel.



QUALITÉ & FINITION made in FRANCE



BV Cert. 6215962

Fabriquer en France c'est plus que jamais la garantie d'un travail bien fait, dans le respect de la tradition artisanale, et ce, grâce au savoir-faire d'un personnel qualifié, attentif à la finition et à la qualité de la fabrication des portes qu'il produit. C'est également la garantie d'un produit à la pointe de la technologie et d'une fabrication respectueuse des normes environnementales.



LE CHOIX PAR LE MATÉRIAU

Choisir sa porte c'est affirmer sa personnalité et votre choix commence par celui du matériau.

Aluminium : robuste, pratique, pérenne il prend les formes les plus design et sa gamme de teintes est des plus large, où chacun s'y retrouvera. Il conviendra parfaitement à une maison neuve ou également en rénovation.

Bois : noble et vivant, il incarne la solidité et la tradition originelle des menuiseries des maisons de notre enfance ou de celles dont nous rêvons lors de nos escapades. Teintés bois ou laqués, les nombreux modèles de notre gamme combleront les amoureux des maisons de caractères.

PVC : économique, sans entretien, le PVC possède d'excellentes qualités en termes d'isolation. Il convient à tous types de constructions quel que soit leur style, neuf ou ancien et s'adapte parfaitement à la rénovation.

BÉNÉFICIEZ D'AVANTAGES FISCAUX

Changer sa porte c'est bénéficier d'économie d'énergie mais aussi d'avantages fiscaux non négligeables. Crédit d'impôt (suivant les dispositions de la loi de finance en vigueur), éco-prêt à 0% et TVA à 5,5% autant de bonnes raisons pour améliorer son habitat.



UNE GAMME ADAPTABLE À VOS MESURES ET À VOTRE IMAGE

Changer de look n'est pas l'apanage des constructions récentes. Tous les modèles de nos gammes sont adaptables à tous les types d'habitats. Notre bureau d'études analysera votre projet quelle qu'en soit son originalité ou sa complexité.



LE CHOIX PROFESSIONNEL... PLÉBISCITÉ DEPUIS 40 ANS

Nos sites de production sont implantés sur tout le territoire national. Nos usines disposent d'une capacité importante pour répondre au fort développement du marché du sur-mesure. L'organisation de nos sites de production par matériau, vous garantit une réponse de spécialistes avec des produits de qualité et vous permet d'associer Bois, PVC et Aluminium en fonction des besoins de vos projets.



DES PRODUITS SÛRS ET PERFORMANTS

Porteurs des dernières innovations techniques et esthétiques, l'ensemble de nos produits bénéficient de labels qualité et respectent les normes, pour vous garantir un haut niveau de performance.



Haute isolation

Ud ≤ 1,4 W/m².K **A**Ud ≤ 1,6 W/m².K **B**Ud ≤ 1,8 W/m².K **C**Ud ≤ 2 W/m².K **D**Ud ≤ 2,2 W/m².K **E**Ud > 2,2 W/m².K **F**

Basse isolation



ISOLATION THERMIQUE & **RESPECT** DE L'ENVIRONNEMENT

Aujourd'hui, une porte d'entrée ne se limite pas simplement à l'aspect sécurité, mais participe à réaliser des économies d'énergie. Toutes nos portes sont étudiées avec cette volonté, et chacune d'entre elles s'inscrit dans une gamme de coefficient **Ud ≤ 1,7 W/m².K**.

Le coefficient Ud permet de mesurer l'isolation thermique apportée par la porte d'entrée. « U » désigne le coefficient d'isolation et « d » représente « door », c'est-à-dire, le produit. Ce coefficient désigne le flux de chaleur entre 2 environnements en évaluant l'énergie qui passe à travers la porte. Plus le coefficient Ud (W/m².K) est faible, meilleure sera l'isolation de votre porte. Ainsi, plus vous optez pour un coefficient Ud faible, plus votre consommation d'énergie sera réduite.

Si le coefficient Ud de la porte complète est inférieur ou égal à 1,7 W/m².K, vous pouvez bénéficier du crédit d'impôt sur la porte d'entrée*.

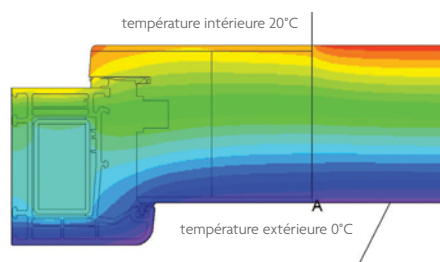

AMÉLIORER L'HABITAT, **PROTÉGER NOTRE CADRE DE VIE**

La fabrication de nos portes d'entrée est respectueuse de l'environnement. Gain d'énergie sur des process de fabrication toujours plus performants, optimisation des besoins en matières premières, quincailleries sans chrome... Tous les paramètres environnementaux sont intégrés pour minimiser l'impact sur l'environnement. De leur conception initiale jusqu'à leur recyclage, nos portes répondent aux exigences actuelles.

* selon loi de finance en vigueur



VOUS DEMANDEZ, NOUS RÉALISONS VOTRE PORTE !

Modèle

Forme



Tous les modèles de nos gammes sont adaptables aux différents types d'habitats. Notre bureau d'études vous proposera la solution sur-mesure adaptée à votre projet.

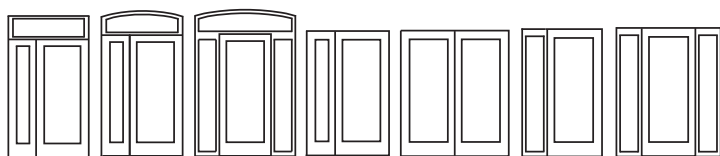

Nos ateliers peuvent toujours se prévaloir du professionnalisme de leurs hommes, authentiques artisans menuisiers en capacité de fabriquer sur-mesure la porte que vous leur demanderez.

Nous prendrons un soin particulier pour vous proposer la solution la mieux adaptée à votre bâtiment en termes de matériaux (aluminium, bois, PVC), de formes et de couleurs afin que votre porte intègre harmonieusement votre habitat.

Demandez, nous réalisons !

Dimensions Couleurs... faites votre choix !

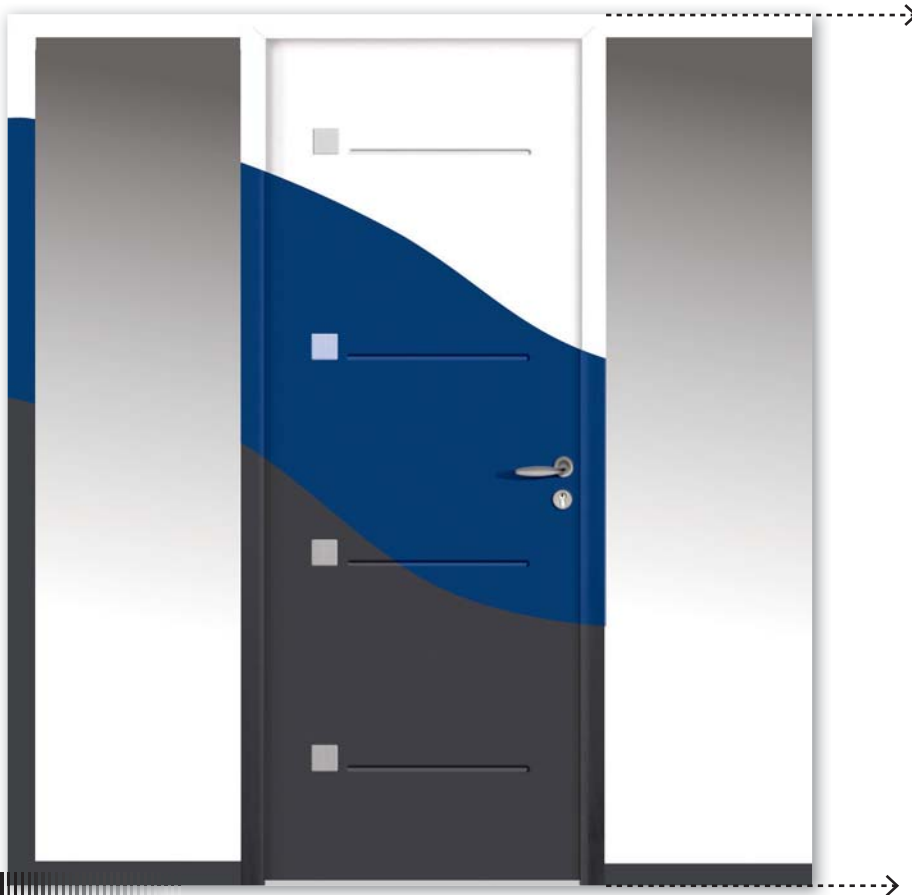

LE CHOIX DANS LE MOINDRE DÉTAIL

« Les goûts et les couleurs ça ne se discute pas », c'est pourquoi afin que chacun puisse créer sa propre porte, Vendôme fabrique dans les moindres détails le modèle que vous aurez choisi pour qu'il devienne : « votre porte ».

Vous choisirez la teinte, la poignée, le vitrage et des accessoires qui finaliseront l'esthétique de votre porte.

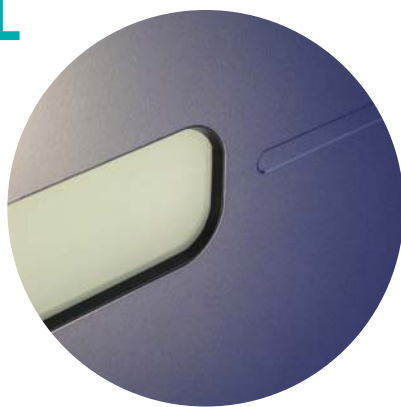



Donnez à votre maison une personnalité unique en coordonnant l'esthétique de votre porte d'entrée avec votre porte de garage et votre portail.

Toutes nos lignes assorties sont fabriquées **à vos mesures** et personnalisables

Palette de couleurs réalisables pour la gamme « Coordonnées »





Consultez nos gammes
de **NUANCES STANDARDS**
sur le rabat en fin de catalogue

LES PORTES COORDONNÉES

Lignes Aluminium Tendance / 12

Lignes PVC Design / 16



Guide de choix de poignées de portes d'entrée et vitrages
à la fin du catalogue

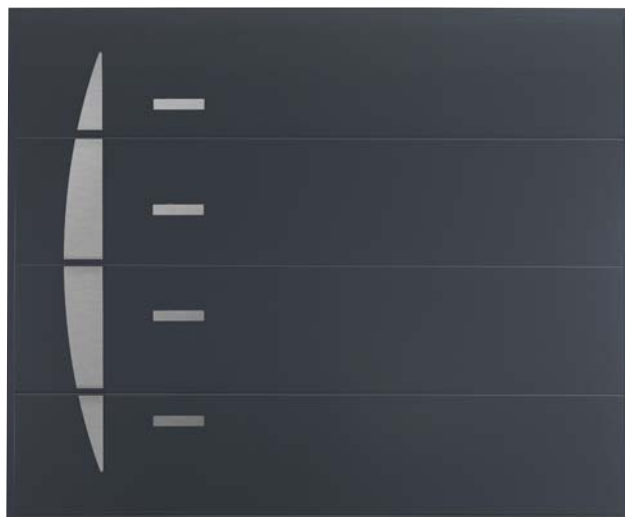

LIGNE LEWIS

Porte d'entrée aluminium :

RAL 7016, insert inox
extérieur en applique,
rainurage intérieur/extérieur,
vitrage dépoli.

Porte de garage :

RAL 7016, insert inox
extérieur en applique.

Portail :

RAL 7016 SMF, insert inox
extérieur en applique,
rainurage intérieur/extérieur,
vitrage dépoli.

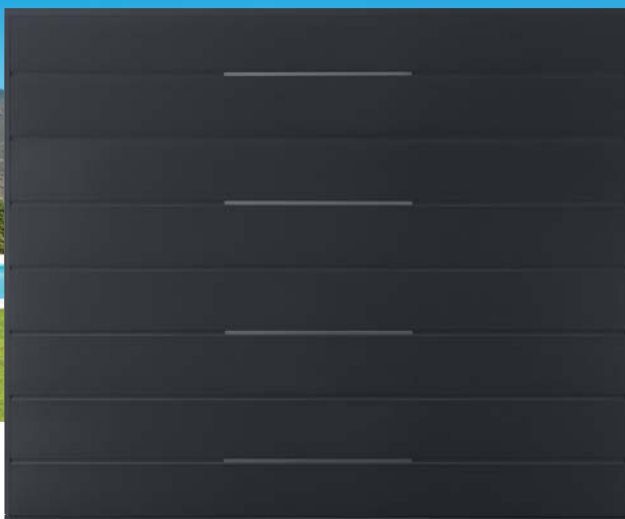



LIGNE HOUSTON

Porte d'entrée aluminium :

RAL 7016, insert inox extérieur en applique.

Porte de garage :

RAL 7016, insert inox extérieur en applique.

Portail : RAL 7016 SMF, insert inox extérieur en applique.



LIGNE LEE

Porte d'entrée aluminium : RAL 7016, Insert Inox extérieur affleurant, rainurage intérieur/extérieur.

Porte de garage : RAL 7016, insert inox extérieur affleurant.

Portail : RAL 7016 SMF, insert inox extérieur affleurant.

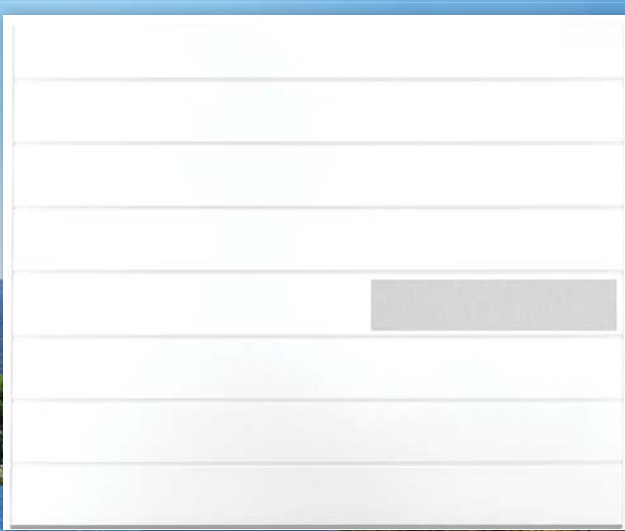

LIGNE BECK

Porte d'entrée

aluminium : RAL 9016,
insert inox
intérieur/extérieur
en applique, rainurage
intérieur/extérieur.

Porte de garage :

RAL 9016, insert inox
extérieur en applique.

Portail : RAL 9016 SMF,
insert Inox extérieur
en applique.



**LIGNE REED**

Porte d'entrée aluminium : RAL 7016, insert inox extérieur en applique, rainurage intérieur/extérieur.

Porte de garage : RAL 7016, insert inox extérieur en applique.

Portail : RAL 7016 SMF, insert inox extérieur en applique, rainurage intérieur/extérieur.

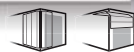
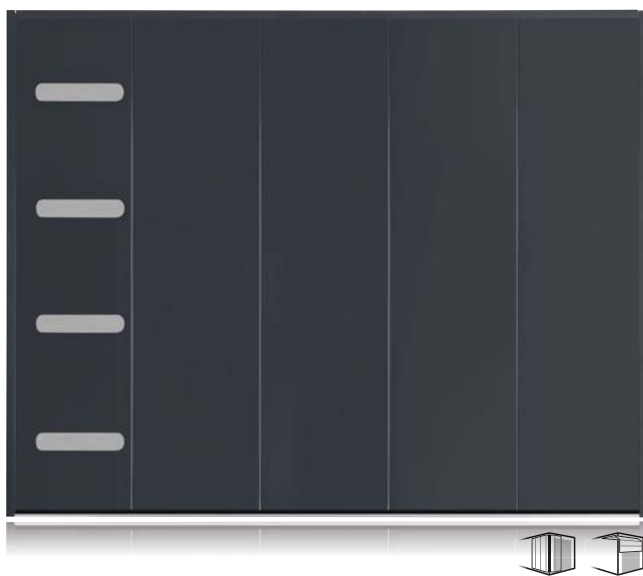
**LIGNE MACK**

Porte d'entrée aluminium : RAL 7016, rainurage intérieur/extérieur, vitrage dépoli.

Porte de garage : RAL 7016, insert inox extérieur en applique.

Portail : RAL 7016 SMF, rainurage intérieur/extérieur, vitrage dépoli.



LIGNE HOOD

Porte d'entrée

PVC : Blanche, insert inox extérieur en applique, décor lisse intérieur.

Porte de garage :

RAL 9016, insert inox extérieur en applique.

Portail : RAL 9016

SMF, insert inox extérieur en applique.



**LIGNE TURNER****Porte d'entrée aluminium :**

RAL 7016, insert inox extérieur en applique, rainurage intérieur/extérieur, vitrage dépoli.

Porte de garage :

RAL 7016, insert inox extérieur en applique.

Portail :

RAL 7016 SMF, insert inox extérieur en applique, rainurage intérieur/extérieur, vitrage dépoli.

**LIGNE EVEREST****Porte d'entrée PVC :**

Blanche, insert inox extérieur affleurant, rainurage extérieur, décor lisse intérieur.

Porte de garage :

RAL 9016, insert inox extérieur en applique.

Portail :

RAL 9016 SMF, insert inox extérieur en applique, rainurage intérieur/extérieur.

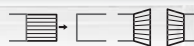



L'aluminium, symbole de modernité par excellence, vous permettra de donner un caractère unique à votre entrée.

Recyclable à l'infini, il est un gage de respect de notre environnement.

Toutes nos portes aluminium sont fabriquées **à vos mesures** et personnalisables (monocoloration ou bicoloration au choix)

Standards

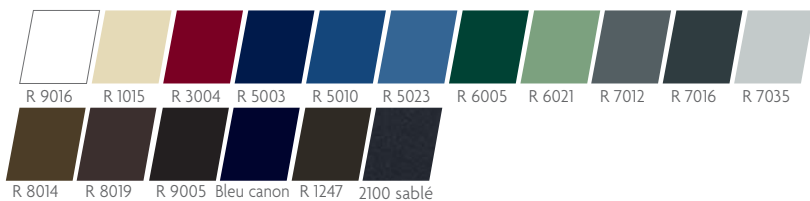



Consultez nos gammes
de **NUANCES STANDARDS**
sur le rabat en fin de catalogue

LES PORTES ALUMINIUM

Portes Tendance / 22

Portes Tradition / 42



Guide de choix de poignées et vitrages à la fin du catalogue

Options

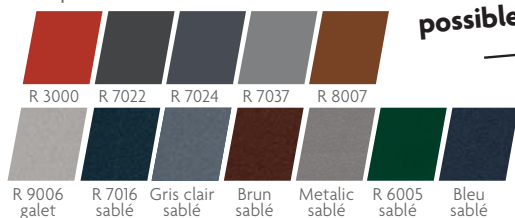

+250 teintes RAL
possibles sur demande !

VendômE
Portes, Portes de garage & Portails

COMMENT CHOISIR ?

PORTES ALUMINIUM **MONOBLOC**

Coefficient thermique Ud de 1,1 W/m².K pour un modèle plein
(détail pour chaque modèle pages 46-47)



Bicoloration ou monocoloration au choix couleur extérieure et intérieure ou sobriété du blanc à l'intérieur



Paumelles au réglage tridimensionnel sans dégonder l'ouvrant. Paumelles autolubrifiantes gainées en polyacétal supprimant l'effet trace noir sur les murs



LABEL QUALICOAT

Le label Qualicoat® assure une qualité supérieure pour les menuiseries en alu thermolaqué. Le procédé de thermolaquage offre durabilité et esthétique à votre porte d'entrée.

OPTIONS SÉCURITÉ

SERRURE À CROCHETS À DÉCLENCHEMENT AUTOMATIQUE 5 POINTS

- **Serrure à crochets multipoints** (2 crochets, 3 pènes 1/2 tour et 1 pêne dormant - conforme classe sécurité RC2)
- **Déclencheur magnétique** pour plus de silence
- **Crochets sécurisés** contre une poussée inversée



TÔLE ALUMINIUM

- **Tôle aluminium de 2,5 mm** d'épaisseur pour améliorer la sécurité sur tous les modèles y compris les modèles vitrés

Tôle aluminium pour plus de sécurité



ALUMINIUM : MATÉRIAU RECYCLABLE À L'INFINI



- A Ouvrant** monobloc de 81 mm d'épaisseur à rupture de pont thermique.
 - B 2 tôles laquées de 2,5 mm d'épaisseur**
 - C 70 mm de mousse** résistante à l'humidité et imputrescible
 - D Chambre ventilée de 5 mm** permettant de réduire considérablement le phénomène d'effet « bilame »
 - E Triple joint d'étanchéité**
 - F Dormant** de 65 mm à rupture de pont thermique.
 - G Seuil aluminium** de 20 mm à rupture de pont thermique conforme à la réglementation PMR (Personne à Mobilité Réduite)
- **Serrure à déclenchement** automatique 5 points
 - **Triple vitrage feuilleté** retardateur d'effraction pour les modèles vitrés
 - **Option barre de tirage** avec serrure manœuvre à clé (voir modèles pages 46-47)

Écran acoustique

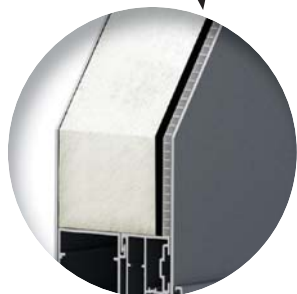

OPTION ACOUSTIQUE

Un **écran acoustique de 5 mm d'épaisseur** peut-être ajouté à l'intérieur de l'ouvrant pour améliorer les performances phoniques de votre porte d'entrée (jusqu'à 33 dB pour un modèle plein).

2 CYLINDRES SÉCURITÉ POSSIBLES



- 1 Cylindre VRX** : clés incopiables, fonction clé de secours, cylindre fourni avec carte de propriété - 4 clés
- 2 Cylindre Axi'Home** : clés incopiables (tige triangulaire), fonction clé de secours, cylindre fourni avec carte de propriété - 4 clés



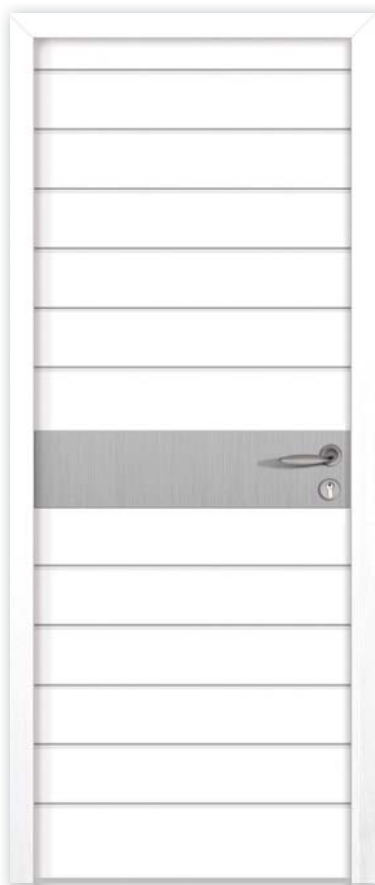

PORTE

BECK

RAL 9016, insert inox intérieur/extérieur en applique, rainurage intérieur/extérieur, poignée rosace Nova inox.



PORTE

STEELE

RAL 9005, insert inox extérieur en applique, rainurage intérieur/extérieur, poignée rosace Nova inox.



PORTE

PARKS

RAL 7035, insert inox intérieur/extérieur en applique, rainurage intérieur/extérieur, poignée rosace Nova inox.

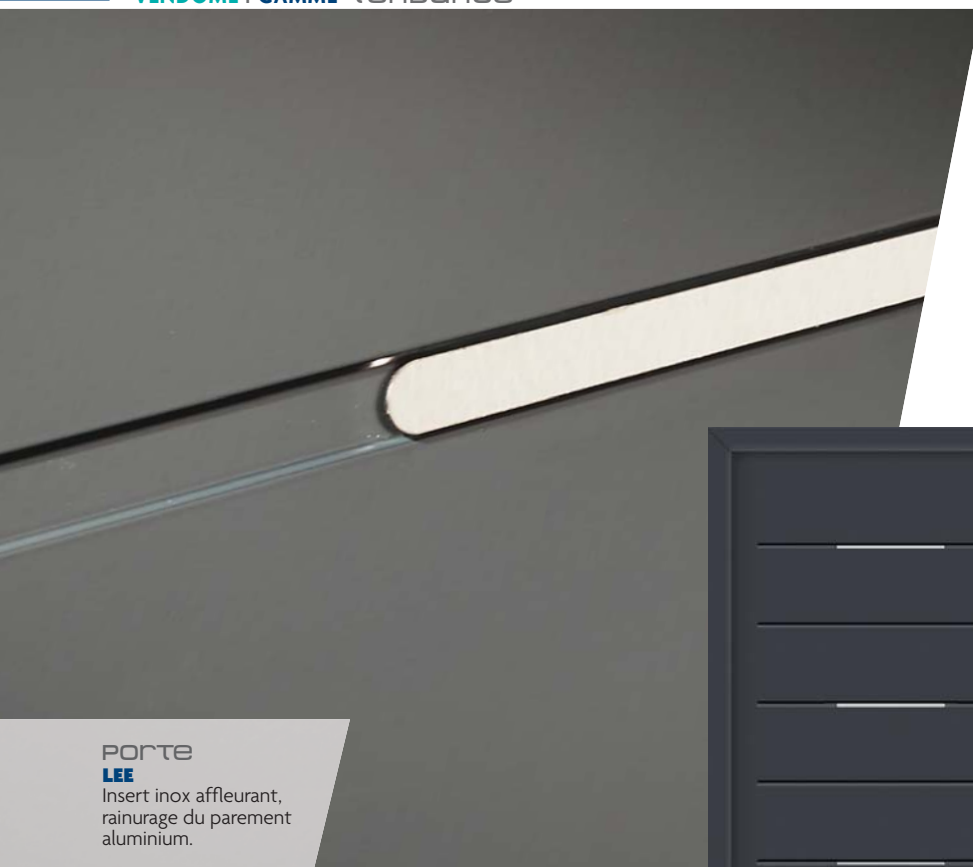

Insert inox Parks

**PORTE****LEE**

Insert inox affleurant,
rainurage du parement
aluminium.

**PORTE****LEE**

RAL 7016, insert
inox extérieur
affleurant,
rainurage
intérieur/
extérieur,
poignée rosace
Nova inox.

**PORTE****MILLS**

RAL 7016, insert
inox extérieur en
applique, rainurage
intérieur/extérieur,
poignée rosace
Nova inox.



Insert inox
extérieur Mills



**PORTE
HOUSTON**
RAL 7016, insert
inox extérieur en
applique, poignée
rosace Nova inox,
décor lisse intérieur
en standard.



**PORTE
MARSH**
RAL 3004, insert
inox extérieur en
applique, poignée
rosace Nova inox,
décor lisse intérieur
en standard.



**PORTE
GRANT**
RAL 9005, rainurage
intérieur/extérieur,
poignée rosace Nova
inox.

PORTE
REED

Bleu canon, insert
inox extérieur en
applique, rainurage
intérieur/extérieur,
poignée rosace
Nova inox.



PORTE
STONE

RAL 7016, insert
inox extérieur
en applique,
rainurage
intérieur/
extérieur,
poignée rosace
Nova inox.



PORTE
LYNCH

RAL 7012, insert
inox extérieur en
applique, poignée
rosace Nova
inox, décor lisse
intérieur
en standard.

PORTE**NASH**

RAL 7016, insert inox extérieur en applique, poignée rosace Nova inox, décor lisse intérieur en standard.

**PORTE****BRADLEY**

RAL 7035, insert inox extérieur en applique, rainurage intérieur/extérieur, poignée rosace Nova inox.

**PORTE****CRUZ**

RAL 9005, insert inox extérieur en applique, rainurage intérieur/extérieur, poignée rosace Nova inox.



PORTE
DUNN
 RAL 5023,
 rainurage
 intérieur/extérieur,
 poignée rosace
 Nova inox.



PORTE
CROSS
 RAL 9005,
 rainurage
 intérieur/
 extérieur,
 poignée
 rosace Nova
 inox.



PORTE
TYLER
 Bleu canon,
 rainurage
 intérieur/
 extérieur,
 poignée
 rosace Nova
 inox.





**PORTE
DOYLE**
RAL 7035,
rainurage
intérieur/
extérieur,
poignée
rosace Nova
inox.



**PORTE
DENNIS**
RAL 9016,
rainurage
intérieur/
extérieur,
poignée
rosace Nova
inox.



**PORTE
DRAKE**
RAL 7012, insert inox
extérieur affleurant,
rainurage
intérieur/extérieur,
poignée rosace
Nova inox.





PORTE

LEWIS

RAL 7016, insert inox extérieur en applique, rainurage intérieur/extérieur, poignée rosace Nova inox, vitrage dépoli.



PORTE

SCOTT

RAL 7016, insert inox extérieur en applique, rainurage intérieur/extérieur, poignée rosace Nova inox, vitrage dépoli.



PORTE

TURNER

RAL 5023, insert inox extérieur en applique, rainurage intérieur/extérieur, poignée rosace Nova inox, vitrage dépoli.



Insert inox Scott

**PORTE****MACK**

RAL 5003,
rainurage
intérieur/extérieur,
poignée rosace
Nova inox, vitrage
dépoli.

**PORTE**
MACK

Vitrage dépoli,
rainurage
du parement
aluminium.



PORTE

OLIVER

Bleu canon,
poignée rosace
Nova inox,
vitrage dépoli.



PORTE

BECKER

RAL 7012,
rainurage
intérieur/
extérieur,
poignée rosace
Nova inox,
vitrage dépoli.



PORTE

HART

RAL 9005,
rainurage
intérieur/
extérieur,
poignée
rosace Nova
inox, vitrage
dépoli.



Insert inox Roy

**PORTE
ROY**

RAL 3004, insert
inox extérieur en
applique, poignée
rosace Nova inox,
vitrage dépoli.



PORTE
DEAN

RAL 7035, insert
inox extérieur
en applique,
poignée rosace
Nova inox,
vitrage dépoli.



PORTE
CARLSON
RAL 7016,
poignée rosace
Nova inox,
vitrage dépoli.



PORTE
BASS
Noir 2100 sablé,
poignée rosace
Nova inox,
vitrage dépoli.

PORTE
COX

RAL 9005, insert
inox extérieur en
applique, rainurage
intérieur/extérieur,
poignée rosace
Nova inox, vitrage
dépoli.



PORTE
COLLINS

RAL 5003, poignée
rosace Nova inox,
vitrage dépoli.





PORTE
FLORES

RAL 7035, rainurage
intérieur/extérieur,
poignée rosace
Nova inox, vitrage
dépoli.



PORTE
GRAY

RAL 9005,
rainurage intérieur/
extérieur, poignée
rosace Nova inox,
vitrage dépoli.



PORTE
HOGAN

RAL 7016, poignée
rosace Nova inox,
vitrage dépoli.



PORTE
GRIFFIN
RAL 5023,
rainurage
intérieur/
extérieur,
poignée rosace
Nova inox,
vitrage dépoli.

PORTE
ROSS
RAL 5003,
rainurage
intérieur/
extérieur,
poignée rosace
Nova inox,
vitrage dépoli.



PORTE
WARD
Bleu canon,
poignée rosace
Nova inox,
vitrage dépoli.



Vitrage Samiel



PORTE

CLARK
RAL 7016, insert
inox extérieur
en applique,
poignée rosace
Nova inox.

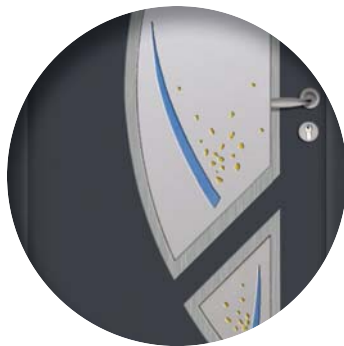

Fusing Bluemoon



Fusing Burga



PORTE

HARVEY
RAL 7016, insert
inox extérieur
en applique,
poignée rosace
Nova inox.



Fusing Key



Fusing Galerne



PORTE
LUNA
RAL 7016,
rainurage
intérieur/
extérieur,
poignée rosace
Nova inox,
vitrage dépoli.





PORTE
MASON

RAL 7012, rainurage
intérieur/extérieur,
poignée rosace
Nova inox, vitrage
dépoli.



TENDANCE



PORTE
SIMON

RAL 7035,
rainurage
intérieur/
extérieur,
poignée rosace
Nova inox,
vitrage dépoli.

PORTE
RICE

RAL 7016,
rainurage
intérieur/
extérieur,
poignée rosace
Nova inox,
vitrage dépoli.



**PORTE**

CURTIS
RAL 7016,
mouluration
intérieure/
extérieure, poignée
plaque Nova laiton,
vitrage delta clair
avec option petits
bois incorporés
laiton.



Grille Hadès



Grille Artémis



Chamsin (bleu, vert,
rouge ou clair)



Vitrage Bevel naturel

PORTE

WHITE

RAL 1247,
mouluration
intérieure/
extérieure,
poignée plaque
Hope laiton,
option vitrage
Chinock.



PORTE

HILL

RAL 6021,
mouluration
intérieure/
extérieure,
poignée plaque
Nova inox,
option vitrage
Chamsin clair.

PORTE **ALLEN**

RAL 1015,
mouluration
intérieure/
extérieure,
poignée plaque
Nova inox,
option vitrage
Chamsin vert.



Vitrage Flower

PORTE

RAY

RAL 7016,
mouluration
intérieure/extérieure,
poignée plaque
inox.



PORTE

HARRIS

RAL 1247,
mouluration
intérieure/
extérieure, poignée
plaque Nova laiton,
vitrage delta clair
avec option petits
bois incorporés
laiton.



PORTE

DAVIS

RAL 1015,
mouluration
intérieure/
extérieure,
poignée plaque
Nova laiton,
vitrage delta clair
avec option petits
bois incorporés
laiton.



Vitrail Aigol



Vitrail Flower

PORTE

TERRY
RAL 7012,
mouluration
intérieure/
extérieure,
poignée
plaque Nova
inox, option
vitrage
Sodalite.



TRADITION

**PORTE**

BROWN
RAL 7016,
mouluration
intérieure/
extérieure,
poignée plaque
Nova laiton,
vitrage delta clair
avec option petits
bois incorporés
laiton.

PORTE

JONES
RAL 3004,
mouluration
intérieure/
extérieure,
poignée plaque
Nova inox, vitrage
delta clair.



Vitrail Diamant

SYNTHÈSE & PERFORMANCES

ALUMINIUM					
Page	Modèle	Gamme	Descriptif		
			Finition extérieure	Finition intérieure	Vitrage
43	Allen	Tradition	Mouluration	Mouluration	Triple vitrage 33.2/28/4/28/4
35	Bass	Tendance	-	-	Triple vitrage 33.2/28/4/28/4
23	Beck	Tendance	Insert inox en applique et rainurage	Insert inox et rainurage	-
33	Becker	Tendance	Rainurage	Rainurage	Triple vitrage 33.2/28/4/28/4
27	Bradley	Tendance	Insert inox en applique	-	-
45	Brown	Tradition	Mouluration	Mouluration	Triple vitrage 33.2/28/4/28/4
35	Carlson	Tendance	-	-	Triple vitrage 33.2/28/4/28/4
39	Clark	Tendance	Insert inox en applique	-	Triple vitrage 33.2/28/4/28/4
36	Collins	Tendance	-	-	Triple vitrage 33.2/28/4/28/4
36	Cox	Tendance	Insert inox en applique et rainurage	Rainurage	Triple vitrage 33.2/28/4/28/4
28	Cross	Tendance	Rainurage	Rainurage	-
27	Cruz	Tendance	Insert inox en applique et rainurage	Rainurage	-
42	Curtis	Tradition	Mouluration	Mouluration	Triple vitrage 33.2/28/4/28/4
44	Davis	Tradition	Mouluration	Mouluration	Triple vitrage 33.2/28/4/28/4
35	Dean	Tendance	Insert inox en applique	-	Triple vitrage 33.2/28/4/28/4
29	Dennis	Tendance	Rainurage	Rainurage	-
29	Doyle	Tendance	Rainurage	Rainurage	-
29	Drake	Tendance	Insert inox affleurant et rainurage	Rainurage	-
28	Dunn	Tendance	Rainurage	Rainurage	-
37	Flores	Tendance	Rainurage	Rainurage	Triple vitrage 33.2/28/4/28/4
25	Grant	Tendance	Rainurage	Rainurage	-
37	Gray	Tendance	Rainurage	Rainurage	Triple vitrage 33.2/28/4/28/4
38	Griffin	Tendance	Rainurage	Rainurage	Triple vitrage 33.2/28/4/28/4
44	Harris	Tradition	Mouluration	Mouluration	Triple vitrage 33.2/28/4/28/4
33	Hart	Tendance	Rainurage	Rainurage	Triple vitrage 33.2/28/4/28/4
39	Harvey	Tendance	Insert inox en applique	-	Triple vitrage 33.2/28/4/28/4
43	Hill	Tradition	Mouluration	Mouluration	Triple vitrage 33.2/28/4/28/4
37	Hogan	Tendance	-	-	Triple vitrage 33.2/28/4/28/4
25	Houston	Tendance	Insert inox en applique	-	-
45	Jones	Tradition	Mouluration	Mouluration	Triple vitrage 33.2/28/4/28/4
24	Lee	Tendance	Insert inox affleurant et rainurage	Rainurage	-
31	Lewis	Tendance	Insert inox en applique et rainurage	-	Triple vitrage 33.2/28/4/28/4
40	Luna	Tendance	Rainurage	Rainurage	Triple vitrage 33.2/28/4/28/4
26	Lynch	Tendance	Insert inox en applique	-	-
32	Mack	Tendance	Rainurage	Rainurage	Triple vitrage 33.2/28/4/28/4
25	Marsh	Tendance	Insert inox extérieur en applique	-	-
41	Mason	Tendance	Rainurage	Rainurage	Triple vitrage 33.2/28/4/28/4
24	Mills	Tendance	Insert inox en applique et rainurage	Rainurage	-
27	Nash	Tendance	Insert inox en applique	-	-
33	Oliver	Tendance	-	-	Triple vitrage 33.2/28/4/28/4
23	Parks	Tendance	Insert inox en applique et rainurage	Insert inox et rainurage	-
44	Ray	Tradition	Mouluration	Mouluration	-
26	Reed	Tendance	Insert inox en applique et rainurage	Rainurage	-
41	Rice	Tendance	Rainurage	Rainurage	Triple vitrage 33.2/28/4/28/4
38	Ross	Tendance	Rainurage	Rainurage	Triple vitrage 33.2/28/4/28/4
34	Roy	Tendance	Insert inox en applique	-	Triple vitrage 33.2/28/4/28/4
31	Scott	Tendance	Insert inox en applique et rainurage	Rainurage	Triple vitrage 33.2/28/4/28/4
41	Simon	Tendance	Rainurage	Rainurage	Triple vitrage 33.2/28/4/28/4
23	Steele	Tendance	Insert inox en applique et rainurage	Rainurage	Triple vitrage 33.2/28/4/28/4
26	Stone	Tendance	Insert inox en applique et rainurage	Rainurage	Triple vitrage 33.2/28/4/28/4
45	Terry	Tradition	Mouluration	Mouluration	Triple vitrage 33.2/28/4/28/4
31	Turner	Tendance	Insert inox en applique et rainurage	Rainurage	Triple vitrage 33.2/28/4/28/4
28	Tyler	Tendance	Rainurage	Rainurage	-
38	Ward	Tendance	-	-	Triple vitrage 33.2/28/4/28/4
43	White	Tradition	Mouluration	Mouluration	Triple vitrage 33.2/28/4/28/4

Tous nos modèles vitrés peuvent être équipés d'un vitrage décoratif : imprimés clairs, couleurs, dépoli, delta mat et de petits bois incorporés blancs, en plomb ou en laiton...

ÉNERGÉTIQUES

Modèle	Options décors inox, vitrages décoratifs	Barre de tirage verticale	Dimension mini. et maxi. sur-mesure (dimension tableau en mm)				Isolation thermique Ud (W/m ² .K)
			Hauteur mini.	Hauteur maxi.	Largeur mini.	Largeur maxi.	
Allen	Chamsin bleu, vert, rouge	-	1892	719	2341	1039	1,2
Bass	-	-	1892	719	2341	1039	1,2
Beck	-	-	1892	719	2341	1039	1,1
Becker	-	-	1892	719	2341	1039	1,3
Bradley	Option insert inox intérieur	-	1892	719	2341	1039	1,1
Brown	Diamant	-	1892	769	2341	1039	1,2
Carlson	-	Option	1942	719	2341	1039	1,3
Clark	Option insert inox intérieur Blumoon, Burga	-	1892	719	2341	1039	1,3
Collins	-	-	1892	719	2341	1039	1,4
Cox	Option insert inox intérieur	-	1892	719	2341	1039	1,2
Cross	-	Option	1892	719	2341	1039	1,1
Cruz	Option insert inox intérieur	-	1892	719	2341	1039	1,1
Curtis	Grille incorporée Hadès, Grille incorporée Artémis	-	1892	719	2341	1039	1,2
Davis	-	-	1892	719	2341	1039	1,1
Dean	Option insert inox intérieur	-	1892	744	2341	1039	1,3
Dennis	-	Option	1892	719	2341	1039	1,1
Doyle	-	-	1892	719	2341	1039	1,1
Drake	Option insert inox intérieur	-	1892	719	2341	1039	1,1
Dunn	-	-	1892	719	2341	1039	1,1
Flores	-	-	1892	719	2341	1039	1,2
Grant	-	Option	1892	719	2341	1039	1,1
Gray	-	-	1892	719	2341	1039	1,1
Griffin	-	-	1892	719	2341	1039	1,2
Harris	-	-	1892	719	2341	1039	1,2
Hart	-	-	1892	719	2341	1039	1,3
Harvey	Option insert inox intérieur Key, Galerne	-	1892	719	2341	1039	1,4
Hill	Chamsin bleu, vert, rouge, clair, Flower	-	1892	719	2341	1039	1,2
Hogan	-	-	1892	719	2341	1039	1,5
Houston	Option insert inox intérieur	-	1892	719	2341	1039	1,1
Jones	-	-	1942	759	2341	1039	1,3
Lee	Option insert inox intérieur	Option	1892	719	2341	1039	1,1
Lewis	Option insert inox intérieur	-	1852	719	2341	1039	1,2
Luna	-	-	1892	719	2341	1039	1,3
Lynch	Option insert inox intérieur	Option	1892	719	2341	1039	1,1
Mack	-	-	1892	719	2341	1039	1,2
Marsh	Option insert inox intérieur	-	1892	719	2341	1039	1,1
Mason	-	-	1892	719	2341	1039	1,3
Mills	Option insert inox intérieur	-	1892	719	2341	1039	1,1
Nash	Option insert inox intérieur	Option	1892	719	2341	1039	1,1
Oliver	-	-	1892	719	2341	1039	1,1
Parks	-	-	1892	719	2341	1039	1,1
Ray	-	-	1892	719	2341	1039	1,1
Reed	Option insert inox intérieur	Option	1892	719	2341	1039	1,1
Rice	-	-	1892	719	2341	1039	1,2
Ross	-	-	1892	719	2341	1039	1,3
Roy	Option insert inox intérieur	Option	1892	719	2341	1039	1,2
Scott	Option insert inox intérieur	-	1842	755	2341	1039	1,2
Simon	-	-	1892	719	2341	1039	1,3
Steele	Option insert inox intérieur	-	1842	719	2341	1039	1,1
Stone	Option insert inox intérieur	Option	1892	719	2341	1039	1,1
Terry	Sodalite, Flower, Aigol	-	1892	719	2341	1039	1,4
Turner	Option insert inox intérieur	-	1892	719	2341	1039	1,3
Tyler	-	Option	1892	719	2341	1039	1,1
Ward	-	-	1892	719	2341	1039	1,3
White	Chamsin bleu, vert, rouge, clair, Bevel naturel, Chinock	-	1892	719	2341	1039	1,2



Se composant d'éléments naturels disponibles en abondance, le PVC consomme très peu d'énergie pour sa transformation. Totalement et aisément recyclable, le PVC offre d'excellentes performances thermiques qui favorisent à l'usage les économies d'énergie.

Toutes nos portes en PVC sont fabriquées à vos mesures

3 coloris disponibles



Blanc Beige* Gris*

*Selon les modèles

3 nuances pour la gamme aspect bois



Chêne doré Chêne irlandais Gris anthracite (face extérieure)



Consultez nos gammes
de **NUANCES STANDARDS**
sur le rabat en fin de catalogue

LES PORTES PVC

Portes monobloc Design / 52	_____	_____
Portes monobloc Prestige / 64	_____	_____
Portes à panneaux Tendance / 66	_____	_____
Portes à panneaux Tradition / 76	_____	_____
Portes à panneaux aspect bois / 84	_____	_____
Portes à panneaux Performance / 88	_____	_____



Guide de choix de poignées et **vitrages** à la fin du catalogue

COMMENT CHOISIR ?

PORTES PVC **MONOBLOC**

Coefficient thermique Ud de 0,9 W/m².K pour un modèle plein (détail pour chaque modèle pages 90-91)

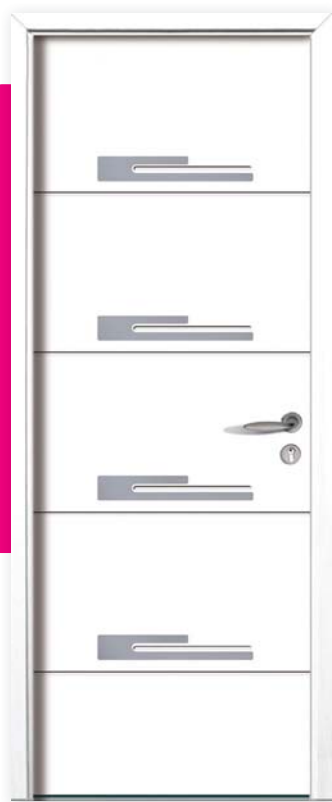

Blanc

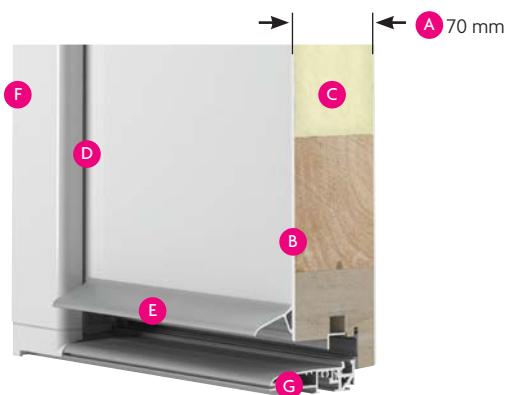

- A Ouvrant monobloc** de 70 mm d'épaisseur à ossature composite
- B 2 parements composites** de 2,5 mm d'épaisseur
- C Mousse polyuréthane** à haute performance thermique injectée sans HCF (gaz à effet de serre)
- D Double joint d'étanchéité**
- E Rejet d'eau en aluminium brossé** pour les modèles contemporains
- F Dormant de 70 mm** avec renfort thermique, associant mousse PVC basse densité et des câbles en acier intégrés, il permet d'optimiser les performances thermiques
- G Seuil aluminium de 20 mm** à rupture de pont thermique conforme à la réglementation PMR (Personne à Mobilité Réduite).
 - **Plinthe extérieure** pour les modèles Prestige
 - **Rainurage et insert inox** sur la face extérieure pour les modèles Design
 - **Mouluration intérieure/extérieure** pour modèles Prestige
 - **Serrure à déclenchement** automatique 5 points
 - **Triple vitrage** feuilleté retardateur d'effraction pour les modèles vitrés
 - **Option barre de tirage** (voir pages 90-91)



Paumelles au réglage tridimensionnel
sans dégonder l'ouvrant.
Paumelles autolubrifiantes supprimant l'effet trace noir sur les murs.

OPTIONS SÉCURITÉ

SERRURE À CROCHETS À DÉCLENCHEMENT AUTOMATIQUE 5 POINTS

- **Serrure à crochets multipoints**
(2 crochets, 3 pènes ½ tour et 1 pène dormant – conforme classe sécurité RC2)
- **Déclencheur magnétique**
pour plus de silence
- **Crochets sécurisés** contre une poussée inversée



GARANTIE
10 ANS
hors quincaillerie

PORTES PVC À PANNEAUX

Coefficient thermique Ud de 1,0 W/m².K pour un modèle plein (détail pour chaque modèle pages 90 à 93)

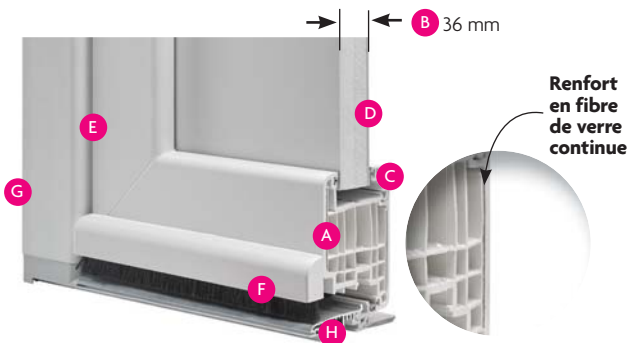

- A Ouvrant** de 82 mm d'épaisseur à 6 chambres d'isolation parfaitement réparties. **Ouvrant intégralement et systématiquement renforcé à l'aide de fibre de verre continue** (Chaque mètre de profil comporte 200 000 mètres de fibres de verre).
 - B Panneau isolant décoratif** de 36 mm
 - C 2 parements thermoformés en PVC de 2,5 mm d'épaisseur** (2 faces aluminium pour les tons bois)
 - D Mousse styrofoam** à haute performance thermique
 - E Double joint d'étanchéité**
 - F Rejet d'eau en PVC**
 - G Dormant de 70 mm** avec renfort thermique, associant mousse PVC basse densité et des câbles en acier intégrés, il permet d'optimiser les performances thermiques.
 - H Seuil aluminium de 20 mm** à rupture de pont thermique conforme à la réglementation PMR (Personne à Mobilité Réduite).
- **Insert inox intérieur/extérieur et rainure intérieur et extérieur** en standard pour les modèles de la gamme Tendance
 - **Serrure à déclenchement** automatique 5 points
 - **Triple vitrage feuilleté retardateur d'effraction** pour les modèles vitrés
 - **Option barre de tirage** (voir pages 90 à 93)

selon les modèles



Blanc Beige Gris



Chêne doré Chêne irlandais Gris anthracite (face extérieure)



Paumelles au réglage tridimensionnel sans dégonder l'ouvrant.
Paumelles autolubrifiantes supprimant l'effet trace noir sur les murs.



AUTRE ALTERNATIVE PORTES PVC PERFORMANCE

2 CYLINDRES SÉCURITÉ POSSIBLES



- 1 Cylindre VRX** : clés incopiables, fonction clé de secours, cylindre fourni avec carte de propriété - 4 clés
- 2 Cylindre Axi'Home** : clés incopiables (tige triangulaire), fonction clé de secours, cylindre fourni avec carte de propriété - 4 clés

**PORTE
ÉQUINOXE**

Insert inox
extérieur en
applique,
poignée rosace
Nova inox, décor
lisse intérieur.

**PORTE
RIGI**

Insert inox
extérieur en
applique,
poignée
rosace Nova
inox, décor
lisse intérieur.





PORTE
BORAH

Insert inox extérieur en applique, rainurage extérieur, poignée rosace Nova inox, décor lisse intérieur.



PORTE
NIMBA

Insert inox extérieur affleurant, rainurage extérieur, poignée rosace Nova inox, décor lisse intérieur.

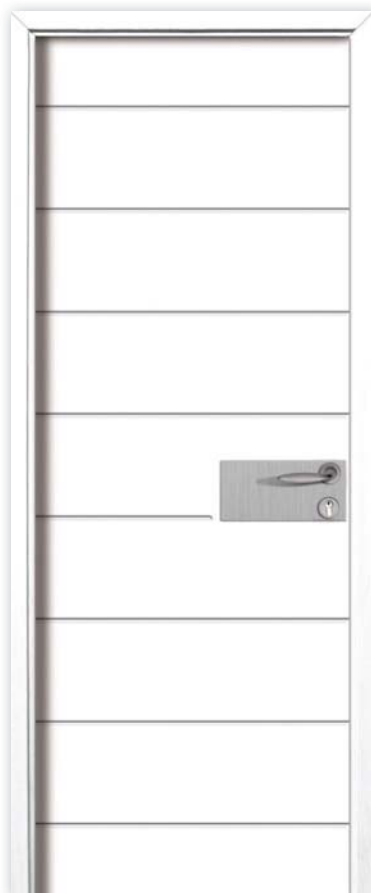

PORTE
DÔME

Insert inox extérieur en applique, rainurage extérieur, poignée rosace Nova inox, décor lisse intérieur.

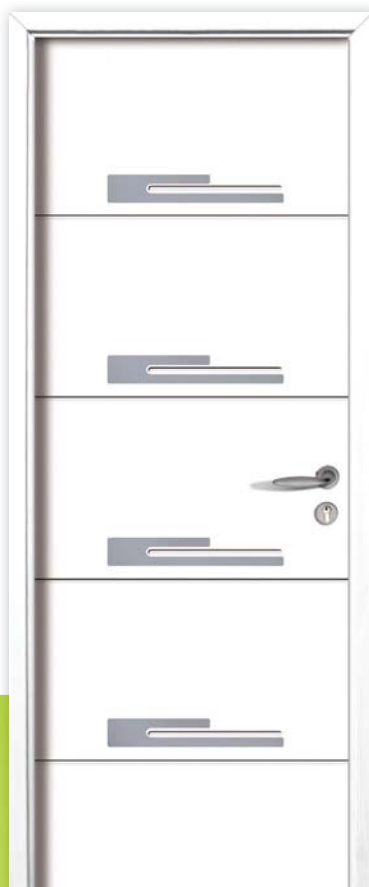

**PORTE
VINSON**

Insert inox extérieur
affleurant, rainurage
extérieur, poignée
rosace Nova inox,
décor lisse intérieur.



Insert inox affleurant
Vinson



**PORTE
HOOD**

Insert inox
extérieur en
applique,
poignée
rosace Nova
inox, décor
lisse intérieur.



**PORTE**

BALDY
Insert inox
extérieur en
applique,
poignée rosace
Nova inox, décor
lisse intérieur.

**PORTE**

OSSAU
Insert inox extérieur
affleurant, rainurage
extérieur, poignée
rosace Nova inox,
décor lisse intérieur.

**PORTE**

EVEREST
Insert inox extérieur
affleurant, rainurage
extérieur, poignée
rosace Nova inox,
décor lisse intérieur.

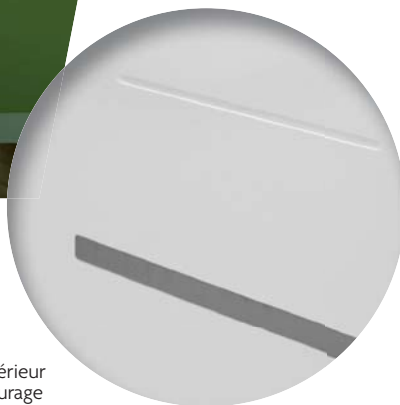

Insert inox affleurant
Everest

**PORTE****PIKE**

Insert inox
extérieur en
applique,
rainurage
extérieur,
poignée rosace
Nova inox,
décor lisse
intérieur.

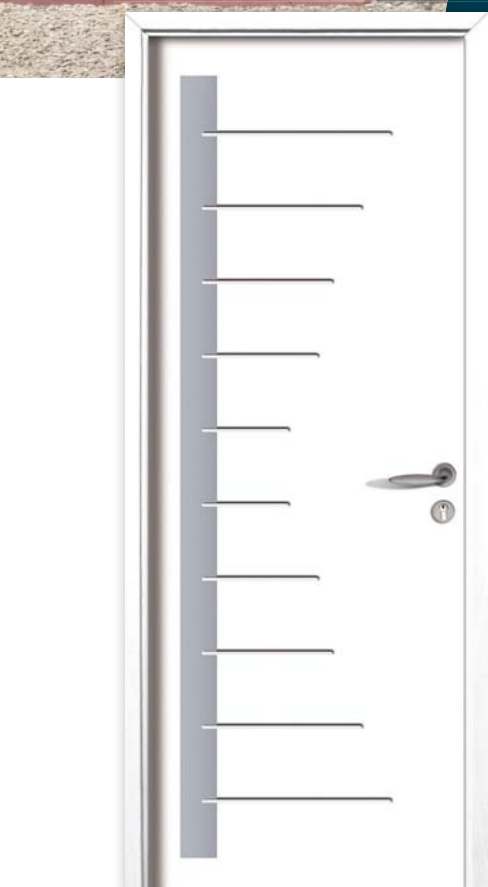
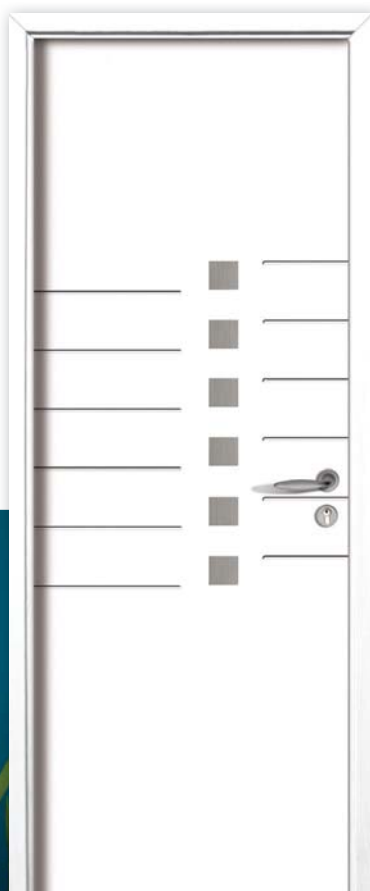
**PORTE****PARROT**

Insert inox
extérieur affleurant,
rainurage extérieur,
poignée rosace
Nova inox, décor
lisse intérieur.

**PORTE****ORBA**

Insert inox
extérieur en
applique, rainurage
extérieur, poignée
rosace Nova inox,
décor lisse intérieur.

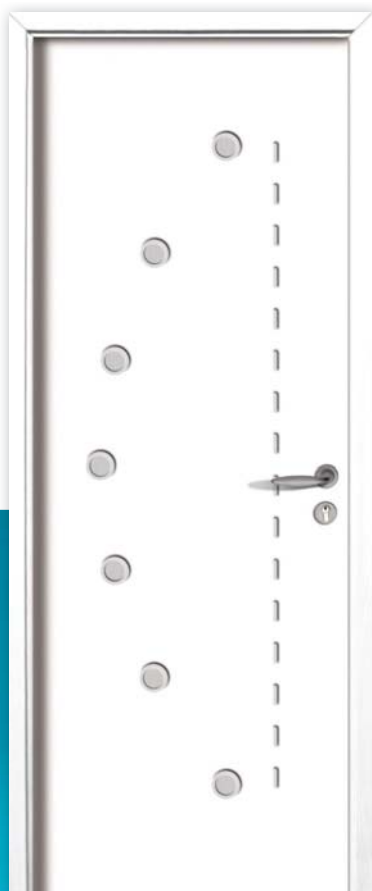

PORTE
ANETO

Insert inox extérieur
en applique,
rainurage extérieur,
poignée rosace
Nova inox, décor
lisse intérieur.



PORTE
ETNA

Insert inox extérieur
en applique,
rainurage extérieur,
poignée rosace
Nova inox, décor
lisse intérieur.

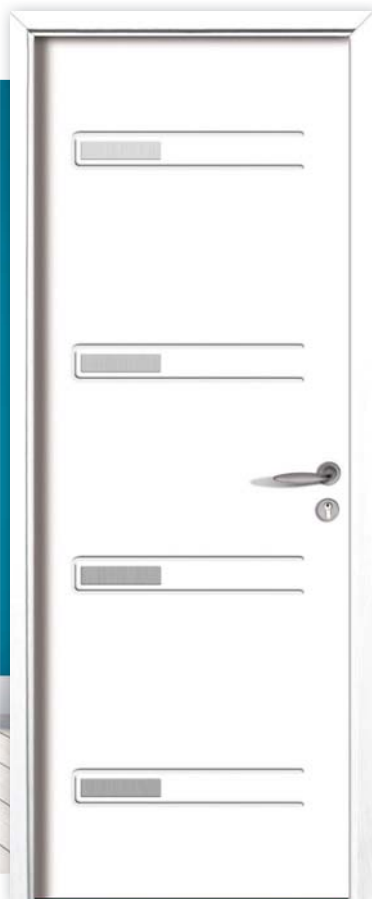

PORTE
CHASSERON

Insert inox extérieur
en applique,
rainurage extérieur,
poignée rosace Nova
inox, décor lisse
intérieur.

**PORTE****CERVIN**

Insert inox
extérieur
affleurant,
rainurage
extérieur,
poignée rosace
Nova inox,
décor lisse
intérieur.

**PORTE****NERO**

Insert inox extérieur
affleurant, rainurage
extérieur, poignée
rosace Nova inox,
décor lisse intérieur.

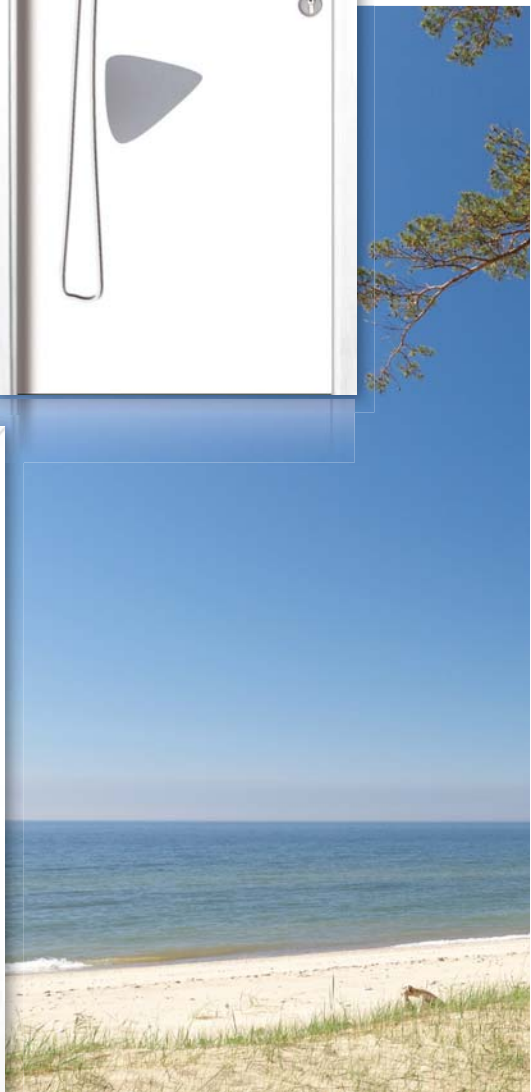



**PORTE
ÉCRINS**

Insert inox extérieur
affleurant, rainurage
extérieur, poignée
rosace Nova inox,
décor lisse intérieur.



**PORTE
TORRE**

Entourage en PVC
laqué, rainurage
extérieur, poignée
rosace Nova
inox, décor lisse
intérieur, vitrage
dépoli.



**PORTE
KORAB**

Entourage
inox, poignée
rosace Nova
inox, décor
lisse intérieur,
vitrage dépoli.

**PORTE
MOUSALA**

Entourage en PVC
laqué, rainurage
extérieur, poignée
rosace Nova inox,
décor lisse intérieur,
vitrage dépoli.

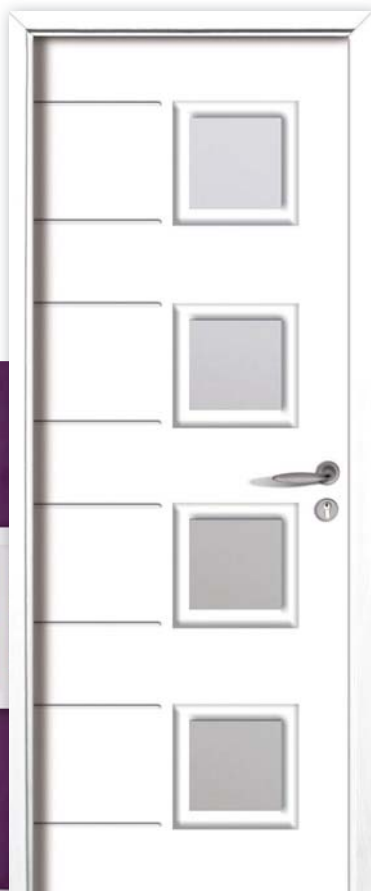
**PORTE
VENTOUX**

Entourage en PVC
laqué, rainurage
extérieur, poignée
rosace Nova inox,
décor lisse intérieur,
vitrage dépoli.

**PORTE
PEAK**

Entourage en
PVC laqué, insert
inox extérieur
en applique,
poignée rosace
Nova inox, décor
lisse intérieur,
vitrage dépoli.





PORTE

PADRO

Entourage en PVC laqué, rainurage extérieur, poignée rosace Nova inox, décor lisse intérieur, vitrage dépoli.



PORTE

CINTO

Entourage en PVC laqué, rainurage extérieur, poignée rosace Nova inox, décor lisse intérieur, vitrage dépoli.



PORTE

WHITNEY

Insert inox extérieur affleurant, rainurage extérieur, poignée rosace Nova inox, décor lisse intérieur.



**PORTE
NEVIS**

Insert inox
extérieur
affleurant,
poignée rosace
Nova inox,
décor lisse
intérieur.

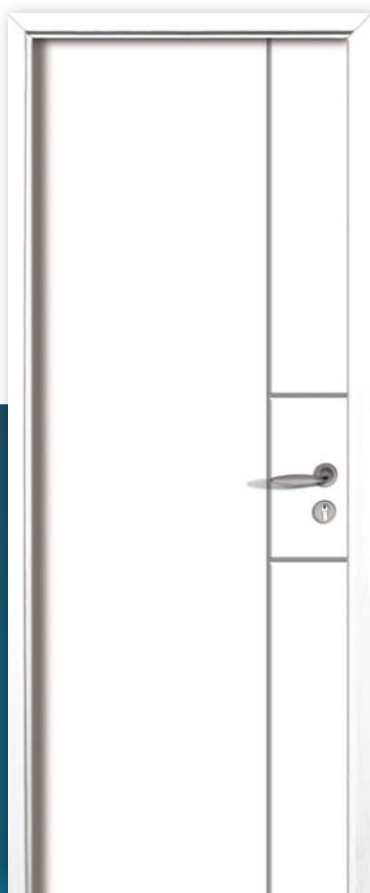

**PORTE
BREVENT**

Rainurage
extérieur,
poignée rosace
Nova inox,
décor lisse
intérieur.



**PORTE
COLIMA**

Rainurage
extérieur,
poignée rosace
Nova inox, décor
lisse intérieur.



**PORTE
SUMMIT**
Rainurage
extérieur,
poignée rosace
Nova inox,
décor lisse
intérieur.



**PORTE
PERU**
Rainurage
extérieur,
poignée rosace
Nova inox,
décor lisse
intérieur.



**PORTE
ROTONDO**
Rainurage
extérieur,
poignée rosace
Nova inox,
décor lisse
intérieur.



PORTE
DEVI

Mouluration
intérieure/
extérieure,
poignée
plaque Nova
inox.



Petits bois
incorporés blancs



Petits bois
incorporés en laiton



PORTE
ADAM
Mouluration
intérieure/
extérieure,
poignée plaque
Nova laiton,
option vitrage
Flower.



PORTE

FUJI

Mouluration intérieure/ extérieure, poignée plaque Nova inox, vitrage Chinchilla avec option grille incorporée Hadès.



Petits bois incorporés blancs



Petits bois incorporés en laiton



Grille incorporée Artémis



Petits bois incorporés en laiton

PORTE

DENA

Mouluration intérieure/ extérieure, poignée plaque Nova inox, vitrage delta clair avec option petits bois incorporés blancs.



PORTE
LOTUS



**PORTE
LOTUS**
Entourage
inox intérieur/
extérieur,
poignée rosace
Nova inox,
option vitrage
Bluemoon.
Existe en beige
et gris.

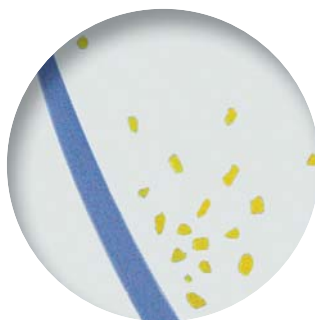

Fusing Bluemoon



**PORTE
LOTUS**
Entourage inox
intérieur/extérieur,
poignée rosace Nova
inox, option vitrage
Burga. Existe en
beige et gris.

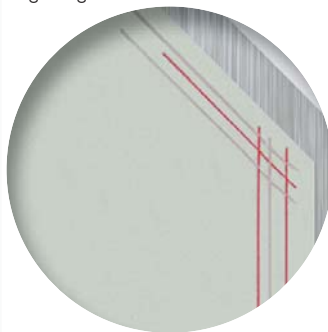

Fusing Burga



**PORTE
GINSENG**
Poignée rosace
Nova inox,
option vitrage
Citrus.



PORTE
ARAN

Décor imprimé gris foncé extérieur, couleur intérieure au choix, poignée plaque Ella, vitrage dépoli.

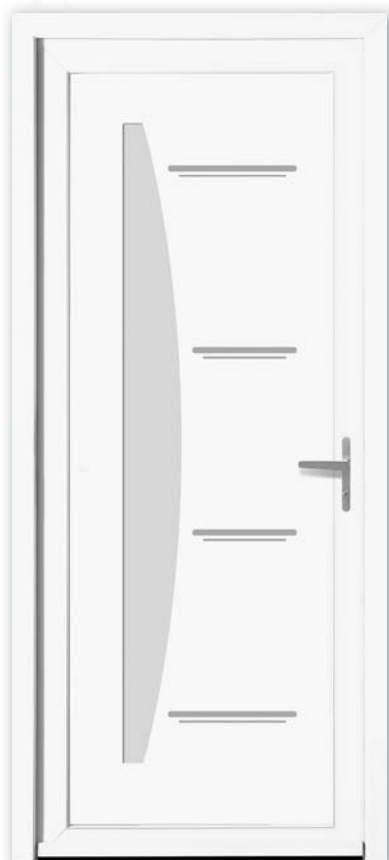

PORTE
WIGHT

Décor imprimé gris foncé extérieur, couleur intérieure au choix, poignée plaque Ella, vitrage dépoli.



Personnalisez la couleur du motif intérieur de votre porte

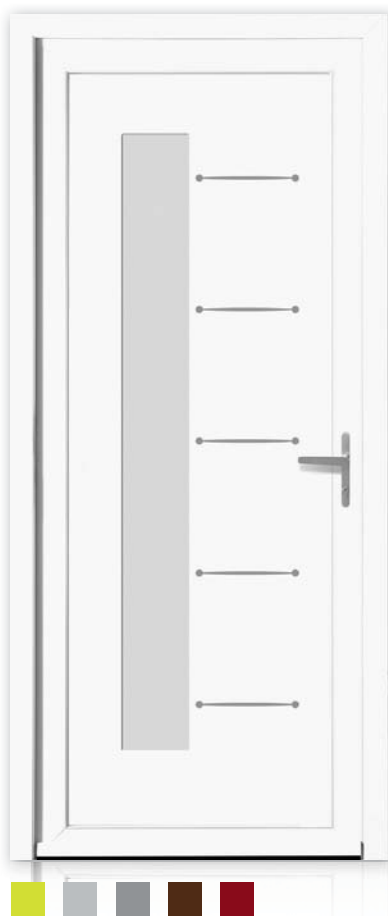

PORTE

DINAS

Décor imprimé gris foncé extérieur, couleur intérieure au choix, poignée plaque Ella, vitrage dépoli.

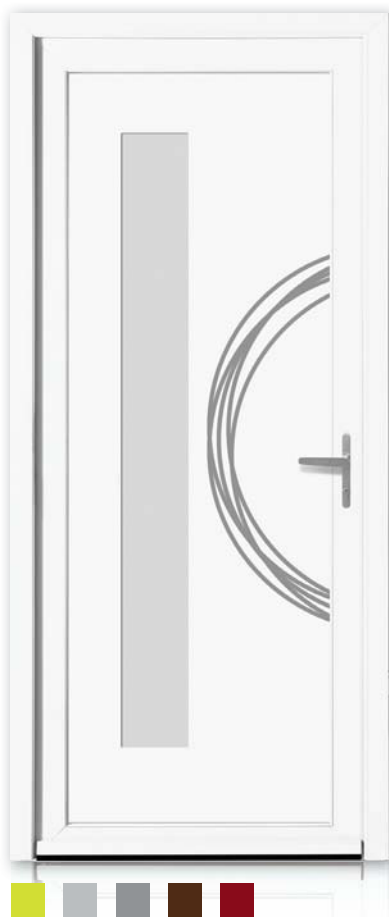

PORTE

HARTY

Décor imprimé gris foncé extérieur, couleur intérieure au choix, poignée plaque Ella, vitrage dépoli.

tendance

Finitions intérieures possibles pour ce modèle

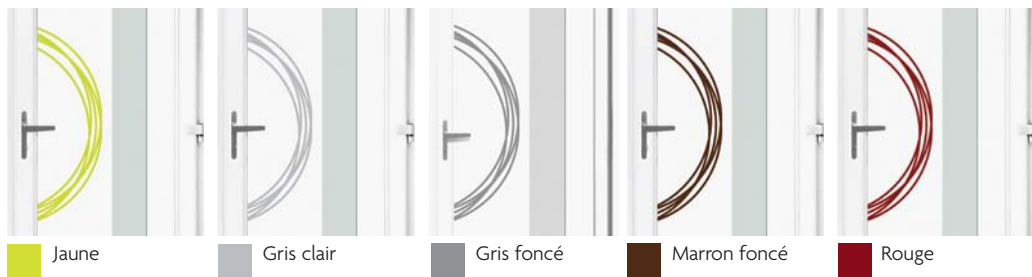

**PORTE****LISERON**

Entourage
inox intérieur/
extérieur,
poignée plaque
Nova inox,
vitrage dépoli.
Existe en beige
et gris.

**PORTE****VIORNE**

Insert inox
intérieur/
extérieur,
poignée rosace
Nova inox,
vitrage dépoli.
Existe en beige
et gris.

**PORTE****AMANDIER**

Entourage
inox intérieur/
extérieur,
poignée rosace
Nova inox,
vitrage dépoli.
Existe en beige
et gris.

PORTE**ÉLODÉE**

Poignée plaque
Nova inox, option
vitrage Ora.
Existe en beige
et gris.

**PORTE****HOSTA**

Entourage inox
intérieur/extérieur,
poignée rosace
Nova inox, option
vitrage Helm.
Existe en beige
et gris.

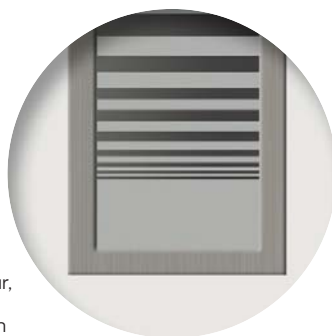
**PORTE****INULA**

Entourage inox
intérieur/extérieur,
poignée rosace
Nova inox, option
vitrage Lips. Existe
en beige et gris.

Sablage Lips

**PORTE
CAMPANULE**
Poignée rosace
Nova inox,
option vitrage
Key. Existe en
beige et gris.



Fusing Key



**PORTE
LANTANA**
Entourage inox
intérieur/extérieur,
poignée rosace
Nova inox, option
vitrage Galerne.
Existe en beige
et gris.

**PORTE
BARDANE**
Poignée plaque
Nova laiton,
option vitrage
Galerie. Existe en
beige et gris.





PORTE

LINUM

Poignée rosace
Nova inox,
option vitrage
Samiel. Existe en
beige et gris.



PORTE

LAMIER

Entourage inox
intérieur/extérieur,
poignée rosace
Nova inox, vitrage
dépoli. Existe en
beige et gris.



PORTE

MALVA

Entourage inox
intérieur/extérieur,
poignée rosace
Nova inox, option
vitrage Solana.
Existe en beige
et gris.

PORTE**LINAIRE**

Entourage inox
intérieur/extérieur,
poignée rosace
Nova inox,
Existe en beige
et gris.

À gauche :
Fusing Linéa.
À droite :
Fusing Thermo.

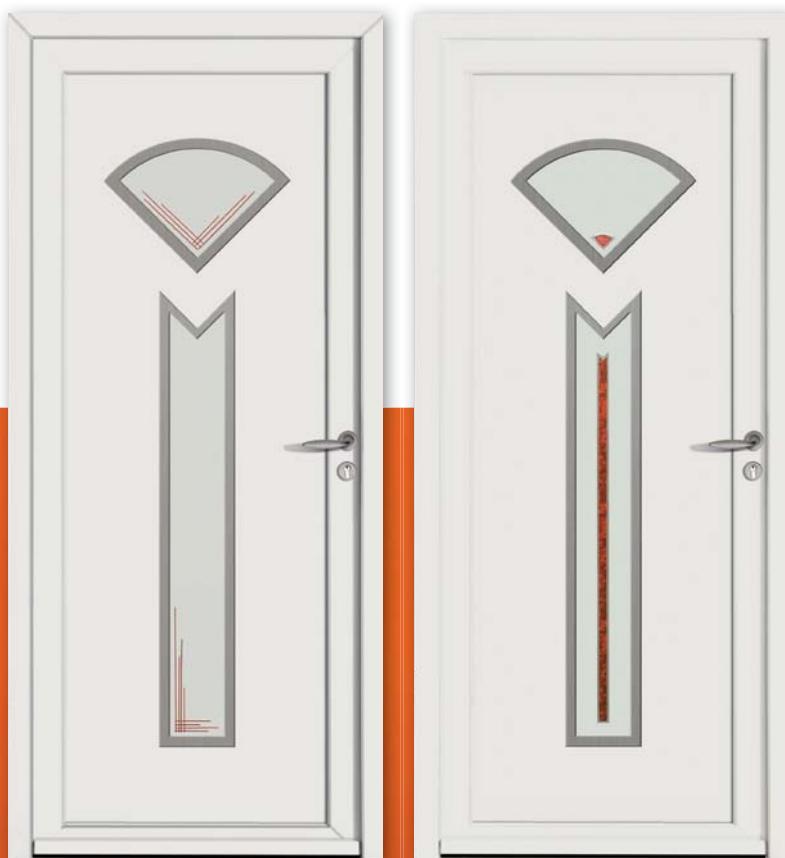
**PORTE****IBERIS**

Insert inox
intérieur/extérieur,
poignée rosace
Nova inox,
vitrage dépoli.
Existe en beige
et gris.



PORTE**CINARIA**

Entourage
inox intérieur/
extérieur,
poignée rosace
Nova inox,
option vitrage
Zonda. Existe
en beige et gris.

À gauche :
Sablage Zonda.
À droite :
Fusing Cubix.

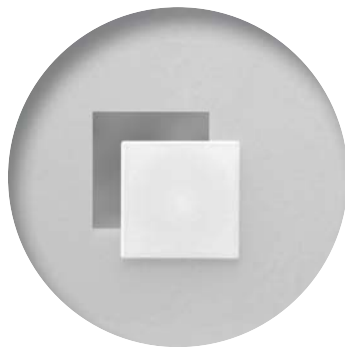

Sablage Zonda



Fusing Cubix

PORTE**SHIVA**

Entourage inox
intérieur/extérieur,
poignée rosace Nova
inox, option vitrage
Fujin. Existe en beige
et gris.

**PORTE****FIGUE**

Poignée plaque Nova laiton, bouton fixe, vitrage delta clair avec option petits bois incorporés laiton. Existe en beige et gris.



Vitrail Diamant

**PORTE****HELENIUM**

Poignée plaque Nova inox, vitrage delta clair avec option petits bois incorporés plomb. Existe en beige et gris.

**PORTE****ANIS**

Poignée plaque Nova laiton, bouton fixe, vitrage delta clair avec option petits bois incorporés laiton.



**PORTE
NYMPHÉA**

Poignée plaque Nova inox, option vitrage Bevel naturel. Existe en beige et gris.



**PORTE
NYMPHÉA**

Poignée plaque Nova laiton, option vitrage Chinock. Existe en beige et gris.



**PORTE
NYMPHÉA**

Poignée plaque Nova inox, option deux vantaux tiercés, option vitrage Chamsin clair. Existe en beige et gris.



Vitrail Flower

Petits bois
incorporés laiton**PORTE
CROCUS**

Poignée plaque
Nova laiton,
bouton fixe,
option vitrail
Chamsin (bleu,
vert, rouge).
Existe en beige
et gris.

**PORTE
ALYSSE**

Poignée plaque
Nova laiton,
bouton fixe,
option vitrage
Hégoa.
Existe en beige
et gris.



Vitrail Eurus

**PORTE
GLAÏEUL**

Poignée turlupet
laiton poli,
bouton fixe,
vitrage delta clair
avec option petits
bois incorporés
laiton. Existe en
beige et gris.





PORTE

COTON

Poignée plaque
Nova inox,
bouton fixe,
vitrage delta clair
avec option petits
bois incorporés
blancs dans la
demi-lune.
Existe en beige
et gris.



PORTE

GALAX

Poignée rosace
Nova inox, petits
bois postformés,
vitrage delta clair.
Existe en beige
et gris.



Demi-lune Galax

PORTE

STYRAX

Poignée rosace
Nova inox,
bouton fixe,
vitrage delta clair
avec option petits
bois incorporés
blancs. Existe en
beige et gris.



Demi-lune Styrax

PORTE**GALEGA**

Rainurage intérieur/
extérieur, poignée
turlupet vieux fer,
vitrage delta clair.

**PORTE****CALTHA**

Poignée turlupet
laiton poli,
option vitrage
Rubix.
Existe en beige
et gris.

PORTE**ARUM**

Poignée plaque
blanche, vitrage
delta clair.
Existe en beige
et gris.



Grille Caligo



Grille Archippus



Vitrail Sodalite



Vitrail Flower

PORTE**BAGASSE**

Poignée plaque
Nova laiton,
vitrage delta clair
avec option petits
bois incorporés
laiton. Existe en
beige et gris.



TRADITION

**PORTE****CARDÈRE**

Poignée plaque
Nova laiton,
vitrage delta clair
avec option petits
bois incorporés
laiton.

PORTE**BAGASSE**

Poignée plaque
Nova laiton,
option vitrage
Aigol. Existe en
beige et gris.



Vitrail Vesine



PORTE
WEIGELIA

Poignée rosace
Nova inox, bâton
de maréchal.



PORTE
SANTOLINE

Poignée plaque
Nova laiton.
Existe en beige
et gris.



**PORTE
ARMOISE**
Rainurage
intérieur/
extérieur,
poignée plaque
Nova inox.



**PORTE
NÉNUPHAR**
Poignée plaque
Nova laiton,
bouton fixe.
Existe en beige
et gris.



**PORTE
ÉTAMINE**
Poignée rosace
Nova inox,
bouton fixe.
Existe en beige
et gris.

3 nuances

pour la gamme
aspect bois



Chêne doré

Chêne irlandais

Gris anthracite

PORTE

HYSOPE

Chêne irlandais,
poignée plaque
Nova laiton,
vitrage delta clair
avec option petits
bois incorporés
laiton.

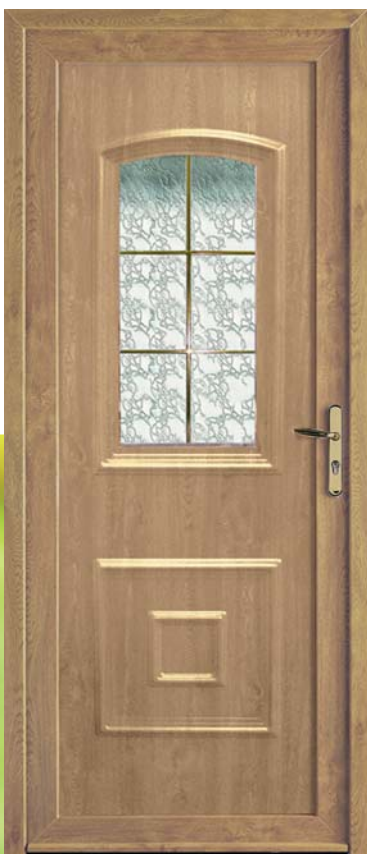

PORTE

ABÉLIA

Chêne doré,
poignée plaque
Nova laiton,
vitrage delta clair
avec option
petits bois
incorporés laiton.





PORTE ANÉMONE
Chêne irlandais,
poignée
plaque Nova laiton,
option vitrage Aigol.



Petits bois incorporés
laiton



PORTE MÉLILOT
Chêne doré,
poignée plaque
Nova laiton,
option vitrage
Rubix.

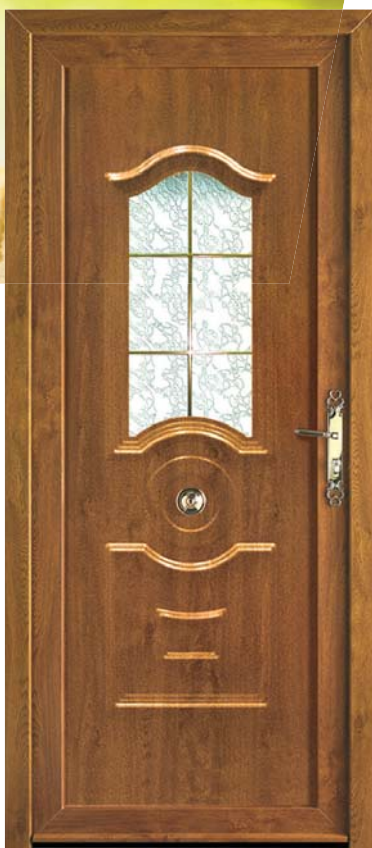

PORTE ÉPIAIRE
Chêne doré,
poignée turlupet
laiton poli,
bouton fixe,
vitrage delta
clair avec option
petits bois
incorporés laiton.



Vitrail Chamsin rouge
(existe aussi en bleu, vert)



MODÈLE DURIO
porte pleine



**PORTE
MÉLISSE**
Chêne doré,
poignée turlupet
laiton poli,
bouton fixe,
vitrage delta clair
avec option petits
bois incorporés.



**PORTE
ARALIA**
Chêne doré,
poignée plaque
Nova laiton,
vitrage delta
clair avec
option petits
bois incorporés
dans la demi-
lune.



**PORTE
LAUREL**
Chêne doré,
poignée turlupet
laiton poli,
bouton fixe,
vitrage delta
clair avec option
petits bois
incorporés dans
la demi-lune.



**PORTE
CALADIUM**

Gris anthracite,
poignée plaque
Nova inox,
option vitrage
Bluemoon.



**PORTE
ROSA**

Gris anthracite,
poignée plaque
Nova inox,
option vitrage
Sky.



**PORTE
NIVA**

Gris anthracite,
poignée plaque
Nova inox,
option vitrage
Boot.



PORTE
SAXIFRAGE

Poignée plaque
blanche, vitrage
dépoli.



PORTE
FIGUS

Poignée plaque
blanche.

PORTE
PIGAMON
Poignée plaque
blanche.



PORTE
PAPYRUS
Poignée plaque
blanche, vitrage
delta clair avec
petits bois
incorporés blancs.

PORTE
COLEUS
Poignée plaque
blanche, vitrage
delta clair.



SYNTHÈSE & PERFORMANCES

PVC MONOBLOC						
Page	Modèle	Gamme	Descriptif			
			Finition extérieure	Finition intérieure	Vitrage	
64	Adam	Prestige	Mouluration	Mouluration	Triple vitrage 33.2/20/4/20/4	
57	Aneto	Design	Insert inox en applique, rainurage	Décor lisse	-	
55	Baldy	Design	Insert inox en applique	Décor lisse	-	
53	Borah	Design	Insert inox en applique, rainurage	Décor lisse	-	
62	Brevent	Design	Rainurage	Décor lisse	-	
58	Cervin	Design	Insert inox affleurant, rainurage	Décor lisse	-	
57	Chasseron	Design	Insert inox en applique, rainurage	Décor lisse	-	
61	Cinto	Design	Entourage en PVC laqué, rainurage	Décor lisse	Triple vitrage 33.2/20/4/20/4	
62	Colima	Design	Rainurage	-	-	
65	Dena	Prestige	Mouluration	Mouluration	Triple vitrage 33.2/20/4/20/4	
64	Devi	Prestige	Mouluration	Mouluration	-	
53	Dôme	Design	Insert inox en applique, rainurage	Décor lisse	-	
59	Écrins	Design	Insert inox affleurant, rainurage	Décor lisse	-	
52	Équinoxe	Design	Insert inox en applique	Décor lisse	-	
57	Etna	Design	Insert inox en applique, rainurage	Décor lisse	-	
55	Everest	Design	Insert inox affleurant, rainurage	Décor lisse	-	
65	Fuji	Prestige	Mouluration	Mouluration	Triple vitrage 33.2/20/4/20/4	
54	Hood	Design	Insert inox en applique	Décor lisse	-	
59	Korab	Design	Entourage inox	Décor lisse	Triple vitrage 33.2/20/4/20/4	
60	Mousala	Design	Entourage en PVC laqué, rainurage	Décor lisse	Triple vitrage 33.2/20/4/20/4	
58	Nero	Design	Insert inox affleurant, rainurage	Décor lisse	-	
62	Nevis	Design	Insert inox affleurant, rainurage	Décor lisse	-	
53	Nimba	Design	Insert inox affleurant, rainurage	Décor lisse	-	
56	Orba	Design	Insert inox en applique, rainurage	Décor lisse	-	
55	Ossau	Design	Insert inox affleurant, rainurage	Décor lisse	-	
61	Padro	Design	Entourage en PVC laqué, rainurage	Décor lisse	Triple vitrage 33.2/20/4/20/4	
56	Parrot	Design	Insert inox affleurant, rainurage	Décor lisse	-	
60	Peak	Design	Entourage en PVC laqué, insert inox en applique	Décor lisse	Triple vitrage 33.2/20/4/20/4	
63	Peru	Design	Rainurage	Décor lisse	-	
56	Pike	Design	Insert inox en applique, rainurage	Décor lisse	-	
52	Rigi	Design	Insert inox en applique	Décor lisse	-	
63	Rotondo	Design	Rainurage	Décor lisse	-	
63	Summit	Design	Rainurage	Décor lisse	-	
59	Torre	Design	Entourage en PVC laqué, rainurage	Décor lisse	Triple vitrage 33.2/20/4/20/4	
60	Ventoux	Design	Entourage en PVC laqué, rainurage	Décor lisse	Triple vitrage 33.2/20/4/20/4	
54	Vinson	Design	Insert inox affleurant, rainurage	Décor lisse	-	
61	Whitney	Design	Insert inox affleurant, rainurage	Décor lisse	-	

PVC À PANNEAUX						
84	Abélia	Aspect bois	Mouluration, panneau 36 mm, parois aluminium plaxées	Mouluration	Double vitrage 33.2/18/4	
78	Alysse	Tradition	Mouluration, panneau 36 mm, parois PVC thermoformées	Mouluration	Triple vitrage 33.2/8/4/10/4	
70	Amandier	Tendance	Décor inox, panneau 36 mm, parois PVC	Décor inox	Triple vitrage 33.2/8/4/10/4	
85	Anémone	Aspect bois	Mouluration, panneau 36 mm, parois aluminium plaxées,	Mouluration	Double vitrage 33.2/18/4	
76	Anis	Tradition	Mouluration, panneau 36 mm, parois PVC thermoformées	Mouluration	Triple vitrage 33.2/8/4/10/4	
86	Aralia	Aspect bois	Mouluration, panneau 36 mm, parois aluminium plaxées	Mouluration	Double vitrage 33.2/18/4	
68	Aran	Tendance	Décor imprimé, panneau 36 mm, parois PVC	Décor imprimé	Triple vitrage 33.2/8/4/10/4	
83	Armoise	Tradition	Panneau 36 mm, parois PVC	-	-	
80	Arum	Tradition	Mouluration, parois PVC thermoformées	Mouluration	Double vitrage 44.2/16/4	
81	Bagasse	Tradition	Mouluration, panneau 36 mm, parois PVC thermoformées	Mouluration	Triple vitrage 33.2/8/4/10/4	

Tous nos modèles vitrés (sauf Cardère et Ginseng) peuvent être équipés d'un vitrage décoratif : imprimés clairs, couleurs, dépoli, delta mat et de petits bois incorporés blancs, en plomb ou en laiton...

ÉNERGÉTIQUES

Modèle	Options vitrages décoratifs et grilles	Barre de tirage verticale	Dimension minimum et maximum sur-mesure (dimension tableau en mm)				Isolation thermique Ud (W/m ² .K)
			Hauteur mini.	Hauteur maxi.	Largeur mini.	Largeur maxi.	
Adam	Flower	-	2015	2315	799	1009	1,0
Aneto	-	-	2015	2315	659	1009	0,89
Baldy	-	Option	2015	2315	799	1009	0,89
Borah	-	-	2015	2315	659	1009	0,89
Brevent	-	-	2015	2315	799	1009	0,89
Cervin	-	-	2015	2315	659	1009	0,89
Chasseron	-	Option	2015	2315	799	1009	0,89
Cinto	-	-	2015	2315	799	1009	0,99
Colima	-	Option	2015	2315	659	1009	0,89
Dena	-	-	2015	2315	799	1009	1,2
Devi	-	-	2015	2315	799	1009	0,89
Dôme	-	-	2015	2315	659	1009	0,89
Écrins	-	-	2015	2315	659	1009	0,89
Équinoxe	-	-	2015	2315	799	1009	0,89
Etna	-	-	2015	2315	659	1009	0,89
Everest	-	-	2015	2315	659	1009	0,89
Fuji	Grille incorporée Hadès, Grille incorporée Artémis	-	2015	2315	799	1009	1,2
Hood	-	Option	2015	2315	799	1009	0,89
Korab	-	-	2015	2315	799	1009	0,98
Mousala	-	-	2015	2315	799	1009	1,1
Nero	-	-	2015	2315	659	1009	0,89
Nevis	-	-	2015	2315	799	1009	0,89
Nimba	-	-	2015	2315	659	1009	0,89
Orba	-	-	2015	2315	659	1009	0,89
Ossau	-	-	2015	2315	799	1009	0,89
Padro	-	Option	2015	2315	799	1009	1,0
Parrot	-	-	2015	2315	659	1009	0,89
Peak	-	-	2015	2315	799	1009	1,1
Peru	-	Option	2015	2315	659	1009	0,89
Pike	-	-	2015	2315	659	1009	0,89
Rigi	-	Option	2015	2315	799	1009	0,89
Rotondo	-	Option	2015	2315	659	1009	0,89
Summit	-	Option	2015	2315	799	1009	0,89
Torre	-	-	2015	2315	799	1009	0,92
Ventoux	-	-	2015	2315	799	1009	1,1
Vinson	-	-	2015	2315	659	1009	0,89
Whitney	-	-	2015	2315	799	1009	0,89

Abélia	-	-	1954	2284	890	1078	1,2
Alysse	Hégoa, Eurus	-	1834	2284	784	1078	1,2
Amandier	Ora	Option	1983	2284	556	1078	1,2
Anémone	Aigol	-	1978	2284	807	1078	1,4
Anis	-	-	1932	2284	772	1000	1,1
Aralia	-	-	1971	2284	830	1078	1,3
Aran	-	Option	1975	2284	775	1078	1,0
Armoise	-	-	1758	2284	502	1078	1,1
Arum	Grille Caligo, Grille Archippus	-	1758	2290	798	1078	1,2
Bagasse	Sodalite, Flower, Aigol	-	1954	2284	784	1078	1,2

SYNTHÈSE & PERFORMANCES

PVC À PANNEAUX

Page	Modèle	Gamme	Descriptif		
			Finition extérieure	Finition intérieure	Vitrage
72	Bardane	Tendance	Panneau 36 mm, parois PVC	-	-
87	Caladium	Aspect bois	Décor inox, panneau 36 mm, parois aluminium plaxées	Décor inox	Double vitrage 33.2/18/4
80	Caltha	Tradition	Mouluration, panneau 36 mm, parois PVC thermoformées	Mouluration	Double vitrage 44.2/16/4
72	Campanule	Tendance	Panneau 36 mm, parois PVC	-	Triple vitrage 33.2/8/4/10/4
81	Cardère	Tradition	Mouluration, panneau 36 mm, parois PVC thermoformées	Mouluration	Triple vitrage 33.2/8/4/10/4
75	Cinaria	Tendance	Décor inox, panneau 36 mm, parois PVC	Décor inox	Triple vitrage 33.2/8/4/10/4
89	Coleus	Performance	Mouluration, panneau 32 mm, parois PVC thermoformées	Mouluration	Double vitrage 33.2/18/4
79	Coton	Tradition	Mouluration, panneau 36 mm, parois PVC thermoformées	Mouluration	Triple vitrage 33.2/8/4/10/4
78	Crocus	Tradition	Mouluration, panneau 36 mm, parois PVC thermoformées	Mouluration	Triple vitrage 33.2/8/4/10/4
69	Dinas	Tendance	Décor imprimé, panneau 36 mm, parois PVC	Décor imprimé	Triple vitrage 33.2/8/4/10/4
85	Durio	Aspect bois	Mouluration, panneau 36 mm, parois aluminium plaxées	Mouluration	-
71	Élodée	Tendance	Panneau 36 mm, parois PVC	-	Triple vitrage 33.2/8/4/10/4
85	Épiaire	Aspect bois	Mouluration, panneau 36 mm, parois aluminium plaxées	Mouluration	Double vitrage 33.2/18/4
83	Étamine	Tradition	Mouluration, panneau 36 mm, parois PVC thermoformées	Mouluration	-
88	Ficus	Performance	Mouluration, panneau 32 mm, parois PVC thermoformées	Mouluration	-
76	Figue	Tradition	Mouluration, panneau 36 mm, parois PVC thermoformées	Mouluration	Triple vitrage 33.2/8/4/10/4
79	Galax	Tradition	Mouluration, panneau 36 mm, parois PVC thermoformées	Mouluration	Triple vitrage 33.2/8/4/10/4
80	Galega	Tradition	Panneau 36 mm, parois PVC	-	Double vitrage 44.2/16/4
67	Ginseng	Tendance	Mouluration, panneau 36 mm, parois PVC thermoformées	Mouluration	Triple vitrage 33.2/8/4/10/4
78	Glaieul	Tradition	Mouluration, panneau 36 mm, parois PVC thermoformées	Mouluration	Triple vitrage 33.2/8/4/10/4
69	Harty	Tendance	Décor imprimé, panneau 36 mm, parois PVC	Décor imprimé	Triple vitrage 33.2/8/4/10/4
76	Helenium	Tradition	Mouluration, panneau 36 mm, parois PVC thermoformées	Mouluration	Triple vitrage 33.2/8/4/10/4
71	Hosta	Tendance	Décor inox, panneau 36 mm, parois PVC	Décor inox	Triple vitrage 33.2/8/4/10/4
84	Hysope	Aspect bois	Mouluration, panneau 36 mm, parois aluminium plaxés	Mouluration	Double vitrage 33.2/18/4
74	Iberis	Tendance	Décor inox, panneau 36 mm, parois PVC	Décor inox	Triple vitrage 33.2/8/4/10/4
71	Inula	Tendance	Décor inox, panneau 36 mm, parois PVC	Décor inox	Triple vitrage 33.2/8/4/10/4
73	Lamier	Tendance	Décor inox, panneau 36 mm, parois PVC	Décor inox	Triple vitrage 33.2/8/4/10/4
72	Lantana	Tendance	Décor inox, panneau 36 mm, parois PVC	Décor inox	Triple vitrage 33.2/8/4/10/4
86	Laurel	Aspect bois	Mouluration, panneau 36 mm, parois aluminium plaxées	Mouluration	Double vitrage 33.2/18/4
74	Linaire	Tendance	Décor inox, panneau 36 mm, parois PVC	Décor inox	Triple vitrage 33.2/8/4/10/4
73	Linum	Tendance	Panneau 36 mm, parois PVC	-	Triple vitrage 33.2/8/4/10/4
70	Liseron	Tendance	Décor inox, panneau 36 mm, parois PVC	Décor inox	Triple vitrage 33.2/8/4/10/4
67	Lotus	Tendance	Décor inox, panneau 36 mm, parois PVC	Décor inox	Triple vitrage 33.2/8/4/10/4
73	Malva	Tendance	Décor inox, panneau 36 mm, parois PVC	Décor inox	Triple vitrage 33.2/8/4/10/4
85	Mélicot	Aspect bois	Mouluration, panneau 36 mm, parois aluminium plaxées	Mouluration	Triple vitrage 33.2/8/4/10/4
86	Mélisse	Aspect bois	Mouluration, panneau 36 mm, parois aluminium plaxées	Mouluration	Double vitrage 33.2/18/4
83	Nénuphar	Tradition	Mouluration, panneau 36 mm, parois PVC thermoformées	Mouluration	-
87	Niva	Aspect bois	Décor inox, panneau 36 mm, parois aluminium plaxées	Décor inox	Double vitrage 33.2/18/4
77	Nymphéa	Tradition	Mouluration, panneau 36 mm, parois PVC thermoformées	Mouluration	Triple vitrage 33.2/8/4/10/4
89	Papyrus	Performance	Mouluration, panneau 32 mm, parois PVC thermoformées	Mouluration	Double vitrage 33.2/18/4
89	Pigamon	Performance	Rainurage, panneau 32 mm, parois PVC thermoformées	Rainurage	-
87	Rosa	Aspect bois	Décor inox, panneau 36 mm, parois aluminium plaxées	Décor inox	Double vitrage 33.2/18/4
82	Santoline	Tradition	Mouluration, panneau 36 mm, parois PVC thermoformées	Mouluration	-
88	Saxifrage	Performance	Rainurage, panneau 32 mm, parois PVC thermoformées	Rainurage	Double vitrage 33.2/18/4
75	Shiva	Tendance	Décor inox, panneau 36 mm, parois PVC	Décor inox	Triple vitrage 33.2/8/4/10/4
79	Styrax	Tradition	Mouluration, panneau 36 mm, parois PVC thermoformées	Mouluration	Triple vitrage 33.2/8/4/10/4
70	Viorne	Tendance	Décor inox, panneau 36 mm, parois PVC	Décor inox	Triple vitrage 33.2/8/4/10/4
82	Weigelia	Tradition	Mouluration, panneau 36 mm, parois PVC thermoformées	Mouluration	-
68	Wight	Tendance	Décor imprimé, panneau 36 mm, parois PVC	Décor imprimé	Triple vitrage 33.2/8/4/10/4

Tous nos modèles vitrés (sauf Cardère et Ginseng) peuvent être équipés d'un vitrage décoratif : imprimés clairs, couleurs, dépoli, delta mat et de petits bois incorporés blancs, en plomb ou en laiton...

ÉNERGÉTIQUES

Modèle	Options vitrages décoratifs et grilles	Barre de tirage verticale	Dimension minimum et maximum sur-mesure (dimension tableau en mm)				Isolation thermique Ud (W/m ² .K)
			Hauteur mini.	Hauteur maxi.	Largeur mini.	Largeur maxi.	
Bardane	Galerie	Option	2035	2284	854	1078	1,2
Caladium	Bluemoon	-	1994	2284	708	1078	1,3
Caltha	Rubix, Grille Caligo, Grille Archippus	-	1758	2290	744	1078	1,2
Campanule	Galerie, Key	Option	2035	2284	829	1078	1,2
Cardère	Vesine	-	1844	2284	673	1078	1,3
Cinaria	Zonda, Cubix	Option	1914	2284	508	1078	1,1
Coleus	-	-	1834	2284	744	1078	1,3
Coton	-	-	1923	2284	788	1078	1,1
Crocus	Chamsin bleu, vert, rouge, Flower	-	1834	2284	718	1078	1,1
Dinas	-	Option	1984	2284	775	1078	1,2
Durio	-	-	1846	2284	746	1078	1,0
Élodée	Ora	Option	1983	2284	556	1078	1,2
Épiaire	Chamsin bleu, vert, rouge	-	1846	2284	746	1078	1,2
Étamine	-	-	1834	2284	718	1078	1,0
Ficus	-	-	1834	2284	744	1078	1,2
Figue	Diamant	-	1934	2284	838	1078	1,2
Galax	-	-	1927	2284	788	1078	1,1
Galega	Grille Caligo, Grille Archippus	-	1758	2284	502	1078	1,2
Ginseng	Citrus	Option	1804	2284	758	1078	1,2
Glaïeul	-	-	1929	2284	788	1078	1,1
Harty	-	Option	1984	2284	775	1078	1,2
Helenium	-	-	1922	2284	784	1078	1,1
Hosta	Helm	Option	1984	2284	533	1078	1,2
Hysope	Chamsin bleu, vert, rouge, clair, Bevel naturel, Chinock	-	1834	2284	747	1078	1,2
Iberis	-	Option	1754	2284	845	1078	1,1
Inula	Lips	Option	1984	2284	533	1078	1,2
Lamier	-	Option	1834	2284	708	1078	1,1
Lantana	Galerie, Key	Option	2035	2284	829	1078	1,2
Laurel	-	-	1971	2284	830	1078	1,2
Linaire	Linéa, Thermo	Option	1984	2284	835	1078	1,2
Linum	Samiel	Option	1954	2284	708	1078	1,2
Liseron	Galerie	Option	2035	2284	854	1078	1,2
Lotus	Bluemoon, Burga	Option	1994	2284	708	1078	1,2
Malva	Solana	Option	1758	2284	708	1078	1,1
Métilot	Rubix	-	1700	2284	747	1078	1,2
Mélisse	-	-	1971	2284	830	1078	1,1
Nénuphar	-	-	1844	2284	778	1078	1,0
Niva	Boot	-	1914	2284	558	1078	1,1
Nymphéa	Chamsin bleu, vert, rouge, clair, Bevel naturel, Chinock	-	1844	2284	778	1078	1,1
Papyrus	-	-	1923	2284	788	1078	1,2
Pigamon	-	-	1904	2284	858	1078	1,2
Rosa	Sky	-	1944	2284	458	1078	1,2
Santoline	-	-	1834	2284	784	1078	1,0
Saxifrage	-	-	1758	2284	758	1078	1,2
Shiva	Fujin	Option	1984	2284	508	1078	1,1
Styrax	-	-	1923	2284	788	1078	1,1
Viorne	-	-	1758	2284	748	1078	1,1
Weigelia	-	-	1932	2284	772	1078	1,0
Wight	-	Option	1975	2284	752	1078	1,2



Les portes Bois Vendôme offrent de hautes performances thermiques qui limitent vos consommations d'énergie.

Ne nécessitant aucun traitement polluant insecticide ou fongicide, les sections de bois sont optimisées pour éviter tout gaspillage de matière.

Toutes nos portes en bois sont fabriquées **à vos mesures** et personnalisables : **10 coloris, 3 finitions transparentes** et **3 essences de bois** (monocoloration ou bicoloration en option)

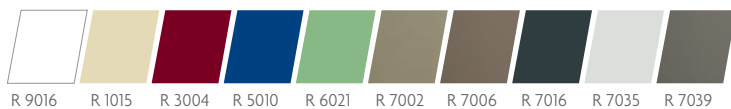

R 9016

R 1015

R 3004

R 5010

R 6021

R 7002

R 7006

R 7016

R 7035

R 7039



Incolore Wengé Gris cendré



Consultez nos gammes
de **NUANCES STANDARDS**
sur le rabat en fin de catalogue

LES PORTES BOIS



Portes Tendance / 98

Portes Tradition / 106

Portes Performance / 124



Guide de choix de poignées et vitrages à la fin du catalogue



Chêne

Bois
exotique
rouge

Movingui

VendômE
Portes, Portes de garage & Portails

COMMENT CHOISIR ?

PORTES BOIS **TENDANCE & TRADITION**

Coefficient thermique Ud de 1,2 W/m².K pour un modèle plein
(détail pour chaque modèle pages 126-127)



Fiches au réglage tridimensionnel
sans dégonder l'ouvrant



Panneau isolant
de 45 mm d'épaisseur



Le chêne allie tradition et tendance.

Nos approvisionnements et notre chaîne de contrôle sont certifiés et bénéficient de l'éco-label PEFC. Le chêne est naturellement durable et permet de garantir une gestion responsable des forêts. Tous nos modèles sont disponibles en chêne.

PERSONNALISEZ VOTRE PORTE D'ENTRÉE BOIS

3 essences de bois



Chêne Bois exotique rouge Movingui

3 finitions transparentes*



Incolore Wengé Gris cendré

monocoloration ou bicoloration en option

10 coloris



R 9016 R 1015 R 3004 R 5010 R 6021 R 7002 R 7006 R 7016 R 7035 R 7039

*uniquement en monocoloration ou finition intérieure en bicoloration

OPTIONS SÉCURITÉ

SERRURE À CROCHETS À DÉCLENCHEMENT AUTOMATIQUE 5 POINTS

- **Serrure à crochets multipoints**
(2 crochets, 3 pènes 1/2 tour et 1 pêne dormant - conforme classe sécurité RC2)
- **Déclencheur magnétique**
pour plus de silence
- **Crochets sécurisés** contre une poussée inversée





- A** Ouvrant de 57 mm d'épaisseur
- B** Mousse Polyuréthane à haute performance thermique
- C** Double joint d'étanchéité
- D** Plinthe intérieure et extérieure
- E** Dormant de 57 mm d'épaisseur
- F** Seuil aluminium de 20 mm à rupture de pont thermique conforme à la réglementation PMR (Personne à Mobilité Réduite)
- G** Assemblage affleurant non marqué
 - Serrure à déclenchement automatique 5 points
 - Vitrage feuilleté retardateur d'effraction pour les modèles vitrés
 - Option barre de tirage avec serrure manœuvre à clé (voir modèles dans le descriptif technique pages 126-127)



Moulure grand cadre



AUTRE ALTERNATIVE

PORTES BOIS **PERFORMANCE**

- Ouvrant de 57 mm d'épaisseur
- Panneau isolant de 44 mm d'épaisseur
- Vitrage feuilleté retardateur d'effraction pour les modèles vitrés
- Mousse polyuréthane à haute performance thermique
- Double joint d'étanchéité
- Assemblage affleurant non marqué
- Plinthe extérieure
- Serrure 3 points à relevage
- Dormant de 57 mm d'épaisseur
- Seuil aluminium de 20 mm à rupture de pont thermique conforme à la réglementation PMR

2 CYLINDRES SÉCURITÉ POSSIBLES



1



2

- 1** Cylindre VRX : clés incopiables, fonction clé de secours, cylindre fourni avec carte de propriété - 4 clés
- 2** Cylindre Axi'Home : clés incopiables (tige triangulaire), fonction clé de secours, cylindre fourni avec carte de propriété - 4 clés



Finition chêne
lasuré Wengé

PORTE

ROSE

Chêne lasuré
Wengé, poignée
turlupet vieux fer,
vitrage dépoli,
option vantail
tiercé.

PORTE

IRIS
Laquée 7035,
barre de tirage
inox, option
vitrage Linéa.



Sablage Tortuga



PORTE
HORTENSIA
Laquée 3004,
poignée plaque
Nova laiton poli,
vitrage dépoli.



PORTE
GALIUM
Laquée 7016,
poignée rosace Ella,
vitrage Linéa noir.



PORTE
LOBELIA



**PORTE
LOBELIA**
Bossé lasuré,
poignée rosace
Nova inox, option
vitrage Linéa.



**PORTE
LOBELIA**
Bossé lasuré,
poignée rosace
Nova inox, option
vitrage Plata.



**PORTE
FORSYTHIA**
Bossé lasuré,
poignée turlupet
vieux fer, option
vitrage dépoli.



RAL 5010



Porte
FEIJOA



PORTE
FEIJOA
Laquée 7016,
poignée rosace
Nova inox,
vitrage dépoli.



PORTE
ATTIER
Laquée 7016,
poignée Nova
plaque inox,
vitrage dépoli.



PORTE
MIRABELLE
Laquée 7006,
poignée plaque
Nova inox.



Option oculus bois,
vitrage delta clair



PORTE
CLÉMENTINE
Movingui lasuré,
poignée plaque
Nova inox,
vitrage dépoli.



PORTE
NECTARINE
Movingui lasuré,
poignée plaque
Nova inox.

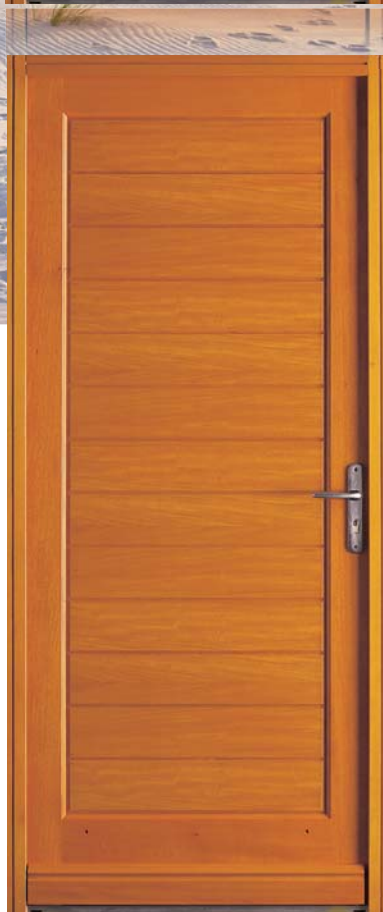

PORTE
AMANDE
Movingui lasuré,
poignée plaque
Nova inox.

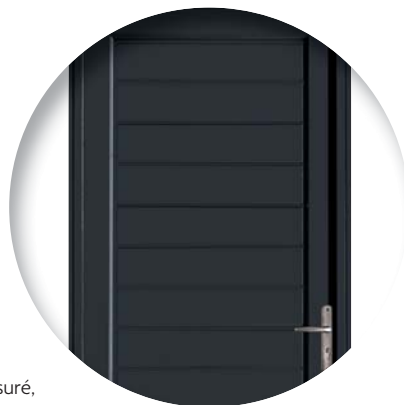

PORTE
POMME
Movingui lasuré,
poignée plaque
Nova inox.

RAL 7016





PORTE
ACHILÉE
Laquée 7016,
poignée turlupet
laiton poli,
bouton fixe,
vitrage delta clair.



PORTE
BLEUET
Laquée 7016,
poignée turlupet
laiton poli,
bouton fixe,
vitrage delta clair.

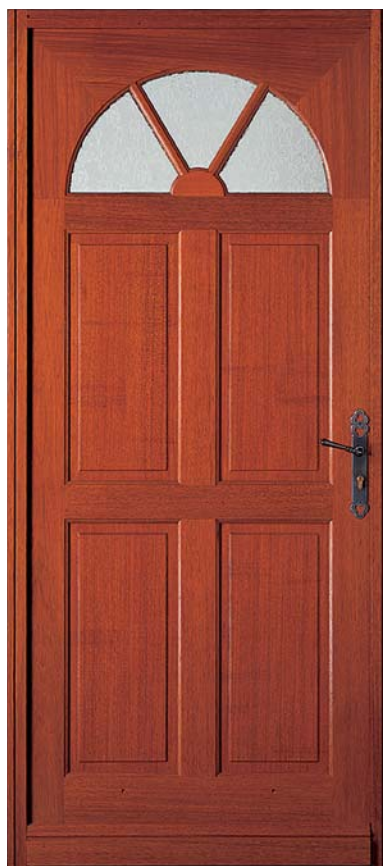

PORTE
ABRICOT
Bossé lasuré,
poigné turlupet
vieux fer,
vitrage delta clair.



RAL 9016

PORTE**PÊCHE**

Movingui lasuré,
poignée turlupet
vieux fer,
vitrage Chinchilla
avec option grille
incorporée Héra.

**PORTE****FRAISE**

Bossé lasuré,
poignée turlupet
vieux fer, vitrage
delta clair.

PORTE**BOLET**

Laquée 7002,
poignée turlupet
vieux fer,
vitrage delta clair,
cadres petits bois
intérieurs/extérieurs.





**PORTE
RAISIN**
Laquée 7006,
poignée
turlupet vieux
fer, vitrage
Chinchilla
avec option
grille
incorporée
Hadès.



**PORTE
QUETSCHÉ**
Bossé
lasuré,
poignée
turlupet
vieux fer,
vitrage delta
clair.



**PORTE
COULEMELLE**
Moungui
lasuré, poignée
turlupet
vieux fer,
vitrage delta
clair, cadres
petits bois
intérieurs/
extérieurs.



Option châssis ouvrant
(voir modèles réalisables page 127)



**MODÈLE
LÉPIOTE**



PORTE
CLÉMATITE



PORTE

MUGUET

Movingui lasuré,
poignée turlupet
vieux fer, bouton
fixe, vitrage
delta clair avec
option petits bois
incorporés laiton.



PORTE

LYS

Movingui lasuré,
poignée turlupet
vieux fer,
bouton fixe,
vitrage delta clair,
avec option petits
bois incorporés
plomb.



PORTE

CLÉMATITE

Bossé lasuré,
poignée turlupet
vieux fer, bouton
fixe, vitrage delta
clair avec grille
incorporée Jasius.



Châssis ouvrant



Grille Sphinx

PORTE MENTHE

Laquée 7002, poignée turlupet laiton poli, bouton fixe, vitrage delta clair, option grille Sirius en fonte d'aluminium laquée (option).

**PORTE THYM**

Movingui lasuré, poignée turlupet vieux fer, vitrage delta clair, grille Bombyx en fonte d'aluminium.

**PORTE SÉSAME**

Movingui lasuré, poignée turlupet vieux fer, vitrage delta clair, grille Apollon en fonte d'aluminium.



**PORTE
CERFEUIL**
Laquée 7006,
poignée turlupet
vieux fer,
bouton fixe,
vitrage delta clair,
grille Sphinx en
fonte d'aluminium
laquée (option).



**PORTE
SERPOLET**
Laquée 7039,
poignée turlupet
vieux fer, bouton
fixe, vitrage delta
clair, avec option
grille Apollon en
fonte d'aluminium
laquée (option).



**PORTE
CORIANDRE**
Movingui lasuré,
poignée turlupet
laiton poli,
bouton fixe,
vitrage delta clair,
grille Diane
en fonte
d'aluminium.



Grille Diane



Grille Artémis

PORTE**FÈVE**

Laquée 7039,
poignée turlupet
vieux fer, bouton
fixe, vitrage
Chinchilla avec
option grille
incorporée Artémis.

**PORTE****NÈFLE**

Laquée 7006,
poignée turlupet
vieux fer, vitrage
dépoli avec option
petits bois
incorporés plomb.

**PORTE****ANCOLIE**

Chêne lasuré,
poignée turlupet
vieux fer,
vitrage dépoli avec
option petits bois
incorporés plomb.



**PORTE
SCAROLE**

Movingui lasuré,
poignée turlupet
laiton poli,
bouton fixe,
vitrage Chinchilla
avec option grille
incorporée Hestia.



Vitrail Pinta



**PORTE
CROSNE**

Bossé lasuré,
poignée turlupet
vieux fer, bouton
fixe, vitrage
delta clair avec
option petits bois
incorporés plomb.



**PORTE
PIVOINE**

Bossé lasuré,
poignée plaque
Nova laiton poli,
option vitraux
Pinta.

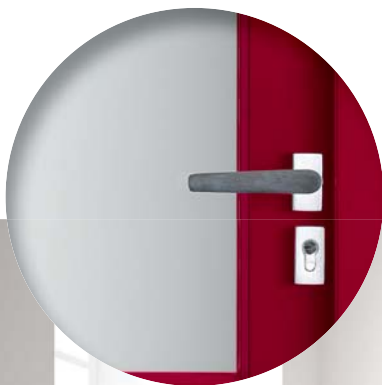

Poignée rosace Ella inox

**PORTE
RENONCULE**
Laquée 3004,
poignée rosace
Ella inox,
vitrage dépoli.



**PORTE
JASMIN**
Laquée 3004,
poignée rosace
Ella inox, vitrage
dépoli.



**PORTE
COLZA**
Laquée 7016,
poignée plaque
Nova inox,
option vitrage
Master ligne.



PORTE

MYCELIA
Bossé lasuré,
poignée turlupet
vieux fer,
barreaudage bois,
vitrage delta clair.



PORTE **PILÉA**

Bossé lasuré,
poignée plaque
Nova laiton poli,
option vitrage
Silvit clair.



PORTE **MORILLE**

Movingui lasuré,
poignée plaque
Nova inox,
vitrage delta clair.



PORTE
CHANTERELLE

Option poignée
unique, vitrage
dépoli.



RAL 7035



PORTE
CHANTERELLE

Bossé lasuré,
poignée turlupet
vieux fer,
vitrage delta clair.



PORTE TRÉMELLE
Bossé lasuré,
poignée turlupet
vieux fer,
vitrage delta clair.



PORTE LACTAIRE
Laquée 7035,
poignée turlupet
vieux fer,
vitrage dépoli.



PORTE GIROLLE
Bossé lasuré,
poignée turlupet
vieux fer, vitrage
delta clair.



Option poignée
unique



PORTE
ROMAINE



**PORTE
ROMAINE**
Laquée 7016,
poignée turlupet
vieux fer, bouton
fixe, option cintre
surbaissé.



Option imposte



**PORTE
ROMAINE**
laquée 7002,
poignée turlupet
vieux fer,
bouton fixe,
option imposte
avec vitrage
dépoli.



PORTE**SOLEIL**

Movingui lasurée,
poignée turlupet
vieux fer,
bouton fixe.

**PORTE****PÂTISSON**

Movingui lasuré,
poignée turlupet
vieux fer,
bouton fixe.



**PORTE
ADONIDE**
 Laquée 7039,
 poignée plaque
 Nova inox,
 bouton fixe.



**PORTE
OMBELLE**
 Laquée 9016,
 poignée turlupet
 laiton poli,
 bouton fixe.

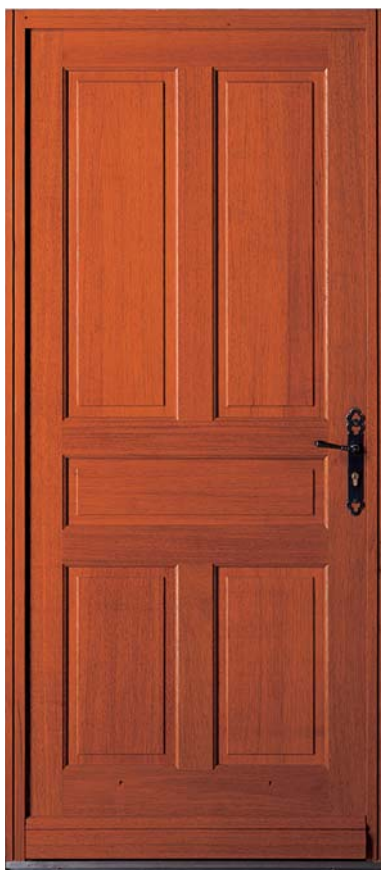

**PORTE
REINE CLAUDE**
 Bossé lasuré,
 poignet turlupet
 vieux fer.



porte
NOIX



**PORTE
FRAMBOISE**
Mouingui lasuré,
poignée plaque
ton argenté.



Vue intérieure



**PORTE
NOIX**
Bossé lasuré,
poignée plaque
ton argenté.



Vue intérieure

SYNTHÈSE & PERFORMANCES

BOIS				
Page	Modèle	Gamme	Descriptif	
			Finition	Double vitrage
107	Abricot	Tradition	Panneau plate bande, petits bois collés	44.2/16 argon/4 ITR
107	Achillée	Tradition	Moulure grand cadre, panneau plate bande, petits bois collés	44.2/16 argon/4 ITR
123	Adonide	Tradition	Panneau plate bande	-
105	Amande	Tendance	Panneau isolant rainuré intérieur/extérieur	-
114	Ancolie	Tradition	Moulure grand cadre, panneau plate bande	44.2/16 argon/4 ITR
103	Attier	Tendance	Panneau isolant rainuré intérieur/extérieur, oculus bois	44.2/16 argon/4 ITR
107	Bleuet	Tradition	Moulure grand cadre, panneau plate bande, petits bois collés	44.2/16 argon/4 ITR
108	Bolet	Tradition	Panneau plate bande, cadres petits bois	44.2/16 argon/4 ITR
113	Cerfeuil	Tradition	Moulure grand cadre, panneau plate bande, cimaise, châssis ouvrant, grille en fonte d'aluminium	44.2/16 argon/4 ITR
118	Chanterelle	Tradition	Panneau plate bande	44.2/16 argon/4 ITR
111	Clématite	Tradition	Moulure grand cadre, panneau plate bande, cimaise	44.2/16 argon/4 ITR
104	Clémentine	Tendance	Panneau isolant rainuré intérieur/extérieur, oculus bois	44.2/16 argon/4 ITR
116	Colza	Tradition	-	44.2/16 argon/4 ITR
113	Coriandre	Tradition	Moulure grand cadre, panneau plate bande, cimaise, châssis ouvrant, grille en fonte d'aluminium	44.2/16 argon/4 ITR
109	Coulemelle	Tradition	Panneau plate bande	44.2/16 argon/4 ITR
115	Crosne	Tradition	Moulure grand cadre, panneau plate bande, cimaise	44.2/16 argon/4 ITR
103	Feijoa	Tendance	Panneau isolant lisse,	44.2/16 argon/4 ITR
114	Fève	Tradition	Moulure grand cadre, panneau plate bande	44.2/16 argon/4 ITR
101	Forsythia	Tendance	Panneau isolant rainuré intérieur/extérieur	44.2/16 argon/4 ITR
108	Fraise	Tradition	Panneau plate bande, petits bois collés	44.2/16 argon/4 ITR
125	Framboise	Performance	Panneau isolant rainuré intérieur/extérieur	-
99	Galium	Tendance	Panneau isolant rainuré intérieur/extérieur	44.2/16 argon/4 ITR
119	Girolle	Tradition	Panneau plate bande, cadres petit bois	44.2/16 argon/4 ITR
99	Hortensia	Tendance	Panneau isolant rainuré intérieur/extérieur	44.2/16 argon/4 ITR
99	Iris	Tendance	Panneau isolant rainuré intérieur/extérieur, option barre de tirage	44.2/16 argon/4 ITR
116	Jasmin	Tradition	Deux traverses intermédiaires	44.2/16 argon/4 ITR
119	Lactaire	Tradition	Panneau isolant rainuré intérieur/extérieur	44.2/16 argon/4 ITR
101	Lobelia	Tendance	Panneau isolant rainuré intérieur/extérieur	44.2/16 argon/4 ITR
111	Lys	Tradition	Moulure grand cadre, panneau plate bande, cimaise	44.2/16 argon/4 ITR
112	Menthe	Tradition	Moulure grand cadre, panneau plate bande, cimaise, châssis ouvrant, grille en fonte d'aluminium	44.2/16 argon/4 ITR
103	Mirabelle	Tendance	Panneau isolant rainuré intérieur/extérieur	-
117	Morille	Tradition	Cadre petit bois	44.2/16 argon/4 ITR
111	Muguet	Tradition	Moulure grand cadre, panneau plate bande, cimaise	44.2/16 argon/4 ITR
117	Mycelia	Tradition	Barreaudage bois	44.2/16 argon/4 ITR
105	Nectarine	Tendance	Panneau isolant rainuré intérieur/extérieur	44.2/16 argon/4 ITR
114	Nêfle	Tradition	Panneau plate bande	44.2/16 argon/4 ITR
125	Noix	Performance	Moulures rapportées	-
123	Ombelle	Tradition	Moulure grand cadre, panneau plate bande, cimaise	-
122	Pâtisson	Tradition	Moulure grand cadre, panneau plate bande, cimaise	-
108	Pêche	Tradition	Panneau plate bande	44.2/16 argon/4 ITR
117	Piléa	Tradition	Moulure grand cadre, panneau plate bande	44.2/16 argon/4 ITR
115	Pivoine	Tradition	Moulure grand cadre, panneau plate bande	44.2/16 argon/4 ITR
105	Pomme	Tendance	Panneau isolant rainuré intérieur/extérieur	44.2/16 argon/4 ITR
109	Quetsche	Tradition	Panneau isolant rainuré intérieur/extérieur	44.2/16 argon/4 ITR
109	Raisin	Tradition	Panneau plate bande	44.2/16 argon/4 ITR
123	Reine Claude	Tradition	Panneau plate bande	-
116	Renoncule	Tradition	Une traverse intermédiaire	44.2/16 argon/4 ITR
121	Romaine	Tradition	Moulure grand cadre, panneau plate bande, cimaise	44.2/16 argon/4 ITR
98	Rose	Tradition	Panneau plate bande	44.2/16 argon/4 ITR
115	Scarole	Tradition	Moulure grand cadre, panneau plate bande	44.2/16 argon/4 ITR
113	Serpolet	Tradition	Moulure grand cadre, panneau plate bande, cimaise, châssis ouvrant, grille en fonte d'aluminium	44.2/16 argon/4 ITR
112	Sésame	Tradition	Panneau plate bande, châssis ouvrant, grille en fonte d'aluminium	44.2/16 argon/4 ITR
122	Soleil	Tradition	Moulure grand cadre, panneau plate bande, cimaise	-
112	Thym	Tradition	Panneau plate bande, châssis ouvrant, grille en fonte d'aluminium	44.2/16 argon/4 ITR
119	Trémelle	Tradition	Panneau isolant rainuré intérieur/extérieur, cadres petit bois	44.2/16 argon/4 ITR

Tous nos modèles vitrés peuvent être équipés d'un vitrage décoratif : imprimés clairs, couleurs, dépoli, delta mat et de petits bois incorporés blancs, en plomb ou en laiton...

ÉNERGÉTIQUES

Modèle	Châssis ouvrant	Option vitrages décoratifs et grilles	Option petits bois collés	Barre de tirage verticale	Dimension mini. et maxi. sur-mesure (dimension tableau en mm)				Isolation thermique Ud (W/m ² .K)
					Hauteur mini.	Hauteur maxi.	Largeur mini.	Largeur maxi.	
Abricot	-	-	-	-	1900	2350	780	1000	1,5
Achillée	-	-	-	-	1900	2350	780	1000	1,5
Adonide	-	-	-	-	1900	2350	780	1000	1,3
Amande	-	-	-	Option	1700	2350	700	1000	1,2
Ancolie	-	-	-	-	1900	2350	780	1000	1,6
Attier	-	-	-	Option	1900	2350	780	1000	1,3
Bleuet	-	-	-	-	1900	2350	780	1000	1,6
Bolet	Option	-	Option	-	1700	2350	700	1000	1,5
Cerfeuil	Standard	-	-	-	1900	2350	860	1000	1,7
Chanterelle	-	-	-	-	1750	2350	700	1000	1,6
Clématite	-	Grille incorporée Jasius	-	-	1900	2350	780	1000	1,7
Clémentine	-	-	-	Option	1900	2350	780	1000	1,3
Colza	-	-	Option	Option	1700	2350	700	1000	1,6
Coriandre	Standard	Grille Diane, Grille Apollon	-	-	1900	2350	800	1000	1,7
Coulemelle	Option	-	Option	-	1700	2350	700	1000	1,5
Crosne	-	-	-	-	1900	2350	780	1000	1,6
Feijoa	-	-	-	Option	1900	2350	730	1000	1,5
Fève	-	Grille incorporée Hadès, Grille incorporée Artémis	-	-	1900	2350	780	1000	1,6
Forsythia	-	Tortuga, Linéa, Linéa noir	-	Option	1700	2350	730	1000	1,4
Fraise	-	-	-	-	1900	2350	780	1000	1,6
Framboise	-	-	-	-	2150	2150	900	900	1,2
Galium	-	Tortuga, Linéa, Linéa noir	-	Option	1700	2350	900	1000	1,7
Girolle	-	-	-	-	1750	2350	700	1000	1,6
Hortensia	-	Tortuga, Linéa, Linéa noir	-	Option	1700	2350	900	1000	1,7
Iris	-	Tortuga, Linéa, Linéa noir	-	Option	1700	2350	730	1000	1,4
Jasmin	-	-	-	Option	1700	2350	700	1000	1,7
Lactaire	-	-	Option	-	1750	2350	700	1000	1,6
Lobelia	-	Plata, Linéa, Linéa noir	-	Option	1900	2350	730	1000	1,4
Lys	-	-	-	-	1900	2350	780	1000	1,7
Menthe	Standard	Grille Sirius Grille Sphinx	-	-	1900	2350	800 Sirius 860 Sphinx	1000	1,7
Mirabelle	-	-	-	Option	1700	2350	700	1000	1,2
Morille	-	-	-	-	1700	2350	700	1000	1,6
Muguet	-	-	-	-	1900	2350	780	1000	1,7
Mycelia	-	-	-	-	1700	2350	700	1000	1,7
Nectarine	-	-	-	Option	1700	2350	700	1000	1,2
Néfle	-	-	-	-	1700	2350	700	1000	1,5
Noix	-	-	-	-	2150	2150	900	900	1,4
Ombelle	-	-	-	-	1900	2350	780	1000	1,4
Pâtisson	-	-	-	-	1900	2350	780	1000	1,3
Pêche	Option	Grille incorporée Héra, Grille incorporée Hestia	-	-	1700	2350	700	1000	1,6
Piléa	-	-	-	-	1700	2350	700	1000	1,6
Pivoine	-	Pinta	-	-	1700	2350	700	1000	1,7
Pomme	-	-	-	Option	1700	2350	700	1000	1,2
Quetsche	Option	-	Option	-	1700	2350	700	1000	1,5
Raisin	Option	Grille incorporée Hadès, Grille incorporée Artémis	Option	-	1700	2350	700	1000	1,5
Reine Claude	-	-	-	-	1900	2350	700	1000	1,3
Renoncule	-	-	-	Option	1700	2350	700	1000	1,7
Romaine	-	-	-	-	1900	2350	780	1000	1,3
Rose	-	-	-	-	1700	2350	780	1000	1,7
Scarole	-	Grille incorporée Héra, Grille incorporée Hestia	-	-	1900	2350	780	1000	1,7
Serpolet	Standard	Grille Diane, Grille Apollon	-	-	1900	2350	800	1000	1,7
Sésame	Standard	Grille Diane, Grille Apollon	-	-	1900	2350	800	1000	1,7
Soleil	-	-	-	-	1900	2350	780	1000	1,4
Thym	Standard	-	-	-	1900	2350	800	1000	1,7
Trémelle	-	-	-	-	1750	2350	700	1000	1,6



Adaptables sur les portes Aluminium, PVC et Bois, la collection des vitrages décoratifs Vendôme va vous permettre de faire rentrer pleinement la lumière tout en préservant votre intimité.

Toutes nos portes Grands vitrages sont fabriquées **à vos mesures** et personnalisables



Consultez nos gammes
de **NUANCES STANDARDS**
sur le rabat en fin de catalogue

LES PORTES GRANDS VITRAGES

Portes Vision / 132



Guide de choix de poignées à la fin du catalogue

COMMENT CHOISIR ?

PORTES ALUMINIUM VITRÉES

Coefficient thermique Ud de 1,5 W/m².K



- **Bicoloration ou monocoloration au choix** couleur extérieure et intérieure ou sobriété du blanc à l'intérieur
- **Ouvrant de 65 mm** d'épaisseur à rupture de pont thermique
- **Vitrage feuilleté retardateur** d'effraction à haute performance thermique
- **Triple joint d'étanchéité**
- **Rejet d'eau en aluminium laqué**
- **Paumelles au réglage tridimensionnel** sans dégonder l'ouvrant. Paumelles autolubrifiantes gainées en polyacétal supprimant l'effet trace noir sur les murs
- **Serrure à déclenchement** automatique 5 points
- **Seuil aluminium de 20 mm** à rupture de pont thermique conforme à la réglementation PMR (Personne à Mobilité Réduite)
- **Option barre de tirage** avec serrure manœuvre à clé



PORTES PVC VITRÉES

Coefficient thermique Ud de 1,3 W/m².K



- **Ouvrant de 82 mm** d'épaisseur à 6 chambres d'isolation parfaitement réparties. **Ouvrant intégralement et systématiquement renforcé** à l'aide de fibre de verre continue (Chaque mètre de profil comporte 200 000 mètre de fibres de verre)
- **Vitrage feuilleté retardateur d'effraction** à haute performance thermique
- **Double joint d'étanchéité**
- **Rejet d'eau en PVC**
- **Dormant de 70 mm** avec renfort thermique, associant mousse PVC basse densité et des câbles en acier intégrés, il permet d'optimiser les performances thermiques
- **Paumelles** au réglage tridimensionnel sans dégonder l'ouvrant. Paumelles autolubrifiantes gainées en polyacétal supprimant l'effet trace noir sur les murs
- **Serrure à déclenchement** automatique 5 points
- **Seuil aluminium de 20 mm** à rupture de pont thermique conforme à la réglementation PMR (Personne à Mobilité Réduite).
- **Option seuil de 40 mm**
- **Option barre de tirage** avec serrure manœuvre à clé



PORTES BOIS VITRÉES

Coefficient thermique Ud de 1,7 W/m².K



- Ouvrant de 57 mm d'épaisseur
- Vitrage feuilleté retardateur d'effraction à haute performance thermique
- Double joint d'étanchéité
- Assemblage affleurant non marqué
- Plinthe intérieure et extérieure
- Dormant de 57 mm d'épaisseur
- Fiches au réglage tridimensionnel sans dégonder l'ouvrant
- Serrure à déclenchement automatique 5 points
- Seuil aluminium de 20 mm à rupture de pont thermique conforme à la réglementation PMR (Personne à Mobilité Réduite)
- Option barre de tirage avec serrure manœuvre à clé



Le chêne allie tradition et tendance.

Nos approvisionnements et notre chaîne de contrôle sont certifiés et bénéficient de l'éco-label PEFC. Le chêne est naturellement durable et permet de garantir une gestion responsable des forêts. Tous nos modèles sont disponibles en chêne.

OPTIONS SÉCURITÉ

SERRURE À CROCHETS À DÉCLENCHEMENT AUTOMATIQUE 5 POINTS

- Serrure à crochets multipoints (2 crochets, 3 pènes 1/2 tour et 1 pêne dormant - conforme classe sécurité RC2)
- Déclencheur magnétique pour plus de silence
- Crochets sécurisés contre une poussée inversée



2 CYLINDRES SÉCURITÉ POSSIBLES



- 1 **Cylindre VRX** : clés incopiables, fonction clé de secours, cylindre fourni avec carte de propriété - 4 clés
- 2 **Cylindre Axi'Home** : clés incopiables (tige triangulaire), fonction clé de secours, cylindre fourni avec carte de propriété - 4 clés



Tous les modèles sont adaptables

sur les portes
Alu, Bois, PVC



Porte Aluminium
vitrage Baguio



Porte Bois
vitrage Baguio



Porte PVC
vitrage Baguio



PORTE BAGUIO

Porte aluminium à rupture de pont thermique, vitrage feuilleté, sablage sur vitrage miroir, poignée plaque Nova inox. Porte réalisable en bois ou en PVC.



PORTE JACKSON

Porte aluminium à rupture de pont thermique, vitrage feuilleté, sablage sur vitrage dépoli, poignée plaque Nova inox. Porte réalisable en bois ou en PVC.

**PORTE
ARVON**

Porte bois, vitrage feuilleté, laquage noir sur vitrage dépoli, poignée rosace Ella inox. Porte réalisable en aluminium ou en PVC.

**PORTE
HALF**

Porte aluminium à rupture de pont thermique, vitrage feuilleté, sablage uni et teinté gris, poignée plaque Nova inox. Porte réalisable en bois ou en PVC.

**PORTE
ROBSON**

Porte aluminium à rupture de pont thermique, vitrage feuilleté, motif translucide sur vitrage dépoli, poignée plaque Nova inox. Porte réalisable en bois ou en PVC.



Sablage Robson



**PORTE
GRAHAM**

Porte aluminium à rupture de pont thermique, vitrage feuilleté, sablage sur vitrage dépoli avec pièces fusing, poignée plaque Nova inox. Porte réalisable en bois ou en PVC.



Fusing Graham



**PORTE
VICTORIA**

Porte aluminium à rupture de pont thermique, vitrage feuilleté, sablage sur vitrage dépoli, poignée plaque Nova inox. Porte réalisable en bois ou en PVC.



**PORTE
DANA**

Porte aluminium à rupture de pont thermique, vitrage feuilleté, sablage sur vitrage dépoli, poignée plaque Nova inox. Porte réalisable en bois ou en PVC.



PORTE MACKENZIE

Porte aluminium
à rupture de
pont thermique,
vitrage feuilleté,
sablage sur
vitrage dépoli,
poignée plaque
Nova inox.
Porte réalisable
en bois ou en
PVC.



PORTE LOGAN

Porte aluminium
à rupture de
pont thermique,
vitrage feuilleté,
laquage noir sur
vitrage dépoli,
poignée plaque
Nova inox.
Porte réalisable
en bois ou en
PVC.

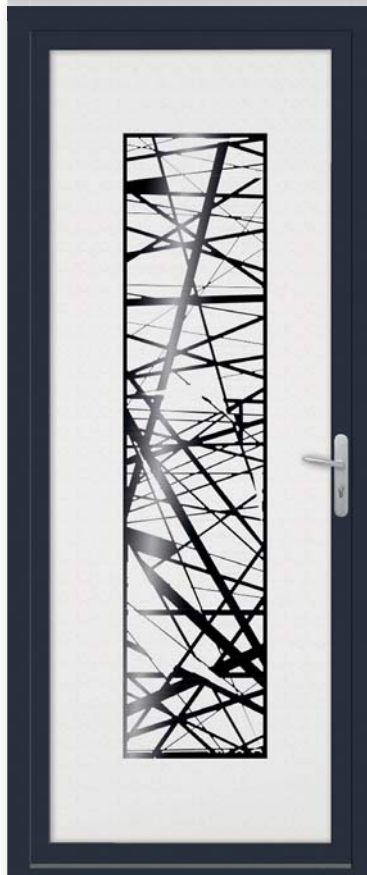

PORTE BORAH

Porte aluminium
à rupture de pont
thermique, vitrage
feuilleté, sablage
sur vitrage dépoli,
poignée plaque
Nova inox. Porte
réalisable en bois
ou en PVC.



Sablage Borah

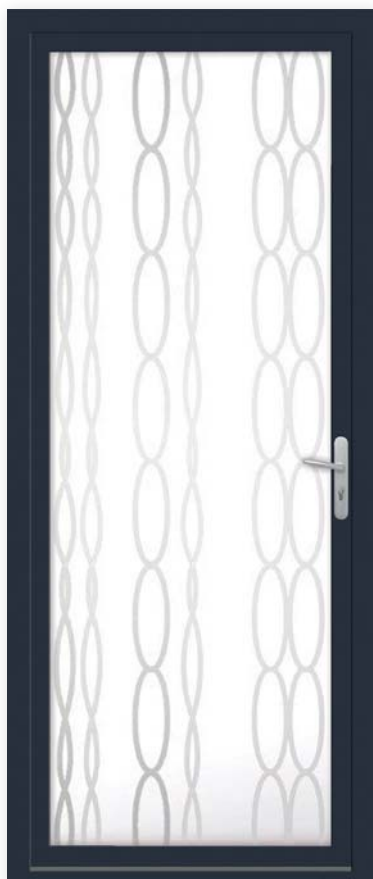

Porte

BALDY

Porte aluminium à rupture de pont thermique, vitrage feuilleté, sablage sur vitrage dépoli, poignée plaque Nova inox. Porte réalisable en bois ou en PVC.

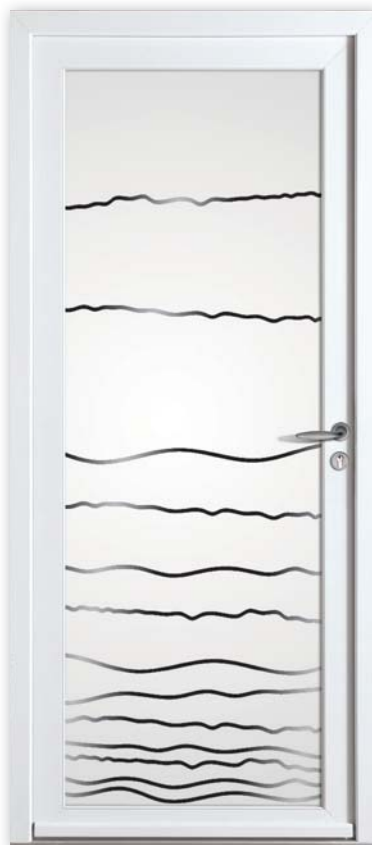

Porte

ADAMS

Profil PVC 100% renforcé avec fibre de verre dans l'ouvrant et renfort thermique dans le dormant, vitrage feuilleté, laquage noir sur vitrage dépoli, poignée rosace Nova inox. Porte réalisable en bois ou en aluminium.



Porte

HOOD

Porte aluminium à rupture de pont thermique, vitrage feuilleté, sablage sur vitrage dépoli, poignée plaque Nova inox. Porte réalisable en bois ou en PVC.



Laquage Adams

SYNTHÈSE & PERFORMANCES

GRANDS VITRAGES					
Page	Modèle	Gamme	Descriptif		Barre de tirage verticale
			Finition	Vitrage	
ALUMINIUM					
137	Adams	Vision	Profil aluminium à rupture de pont thermique	Double vitrage 4 dépoli/16 argon/44.6 ITR	Option
134	Arvon	Vision			Option
133	Baguio	Vision			Option
137	Baldy	Vision			Option
136	Borah	Vision			Option
135	Dana	Vision			Option
135	Graham	Vision			Option
134	Half	Vision			Option
137	Hood	Vision			Option
133	Jackson	Vision			Option
136	Logan	Vision			Option
136	Mackenzie	Vision			Option
134	Robson	Vision			Option
135	Victoria	Vision			Option
PVC					
137	Adams	Vision	Profil PVC 100 % renforcé avec fibre de verre continue dans l'ouvrant et renfort thermique dans le dormant	Double vitrage 4 dépoli/16 argon/44.6 ITR	Option
134	Arvon	Vision			Option
133	Baguio	Vision			Option
137	Baldy	Vision			Option
136	Borah	Vision			Option
135	Dana	Vision			Option
135	Graham	Vision			Option
134	Half	Vision			Option
137	Hood	Vision			Option
133	Jackson	Vision			Option
136	Logan	Vision			Option
136	Mackenzie	Vision			Option
134	Robson	Vision			Option
135	Victoria	Vision			Option
BOIS					
137	Adams	Vision	Profil bois 57 mm	Double vitrage 4 dépoli/16 argon/44.6 ITR	Option
134	Arvon	Vision			Option
133	Baguio	Vision			Option
137	Baldy	Vision			Option
136	Borah	Vision			Option
135	Dana	Vision			Option
135	Graham	Vision			Option
134	Half	Vision			Option
137	Hood	Vision			Option
133	Jackson	Vision			Option
136	Logan	Vision			Option
136	Mackenzie	Vision			Option
134	Robson	Vision			Option
135	Victoria	Vision			Option

ÉNERGÉTIQUES

Modèle	Dimension minimum et maximum sur-mesure (dimension tableau en mm)				Isolation thermique Ud (W/m².K)
	Hauteur mini.	Hauteur maxi.	Largeur mini.	Largeur maxi.	
ALUMINIUM					
Adams	1700	2350	700	1000	1,5
Arvon	1700	2350	700	1000	1,5
Baguio	1700	2350	700	1000	1,5
Baldy	1700	2350	700	1000	1,5
Borah	1700	2350	700	1000	1,5
Dana	1700	2350	700	1000	1,5
Graham	1700	2350	700	1000	1,5
Half	1700	2350	700	1000	1,5
Hood	1700	2350	700	1000	1,5
Jackson	1700	2350	700	1000	1,5
Logan	1700	2350	700	1000	1,5
Mackenzie	1700	2350	700	1000	1,5
Robson	1700	2350	700	1000	1,5
Victoria	1700	2350	700	1000	1,5
PVC					
Adams	1758	2350	598	1000	1,3
Arvon	1758	2350	598	1000	1,3
Baguio	1758	2350	598	1000	1,3
Baldy	1758	2350	598	1000	1,3
Borah	1758	2350	598	1000	1,3
Dana	1758	2350	598	1000	1,3
Graham	1758	2350	598	1000	1,3
Half	1758	2350	598	1000	1,3
Hood	1758	2350	598	1000	1,3
Jackson	1758	2350	598	1000	1,3
Logan	1758	2350	598	1000	1,3
Mackenzie	1758	2350	598	1000	1,3
Robson	1758	2350	598	1000	1,3
Victoria	1758	2350	598	1000	1,3
BOIS					
Adams	1700	2350	700	1000	1,5
Arvon	1700	2350	700	1000	1,5
Baguio	1700	2350	700	1000	1,5
Baldy	1700	2350	700	1000	1,5
Borah	1700	2350	700	1000	1,5
Dana	1700	2350	700	1000	1,5
Graham	1700	2350	700	1000	1,5
Half	1700	2350	700	1000	1,5
Hood	1700	2350	700	1000	1,5
Jackson	1700	2350	700	1000	1,5
Logan	1700	2350	700	1000	1,5
Mackenzie	1700	2350	700	1000	1,5
Robson	1700	2350	700	1000	1,5
Victoria	1700	2350	700	1000	1,5

LES ACCESSOIRES POIGNÉES ET BARRES



Vendôme vous propose un large choix de poignées décoratives. L'occasion de donner une touche personnelle supplémentaire à votre porte d'entrée.

Adaptables
sur toutes les portes

-  ALUMINIUM
-  PVC
-  BOIS

Selon les modèles

NOUVEAUTÉS



Poignée LORD rosace*



Poignée JET rosace*



Poignée TESS rosace*



Poignée OXY rosace*



Barre de tirage
(disponible
en 800 mm
ou 1600 mm)

*Sauf portes Bois à grilles ou moulure grand cadre en partie haute.

INOX

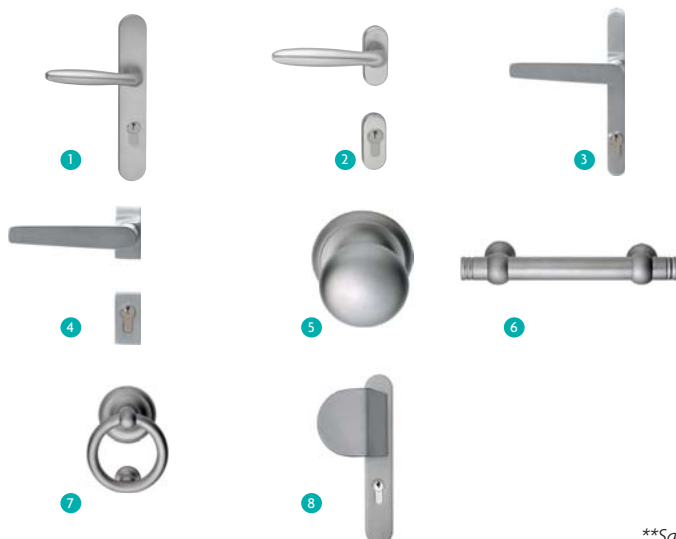

- 1 Poignée NOVA plaque
- 2 Poignée NOVA rosace
- 3 Poignée ELLA plaque
- 4 Poignée ELLA rosace
- 5 Bouton fixe rond**
- 6 Bâton de maréchal horizontal**
- 7 Anneau**
- 8 Poignée de tirage (manœuvre à clé)

**Sauf portes Alu et PVC monoblocs.

LAITON POLI



- 1 Poignée TURLUPET**
- 2 Poignée NOVA plaque
- 3 Poignée NOVA rosace
- 4 Bouton fixe rond**
- 5 Bâton de maréchal horizontal**
- 6 Anneau**
- 7 Marteau CIRRUS**
- 8 Plaque borgne TURLUPET**
- 9 Poignée de tirage (manœuvre à clé)

**Sauf portes Alu et PVC monoblocs.

VIEUX FER

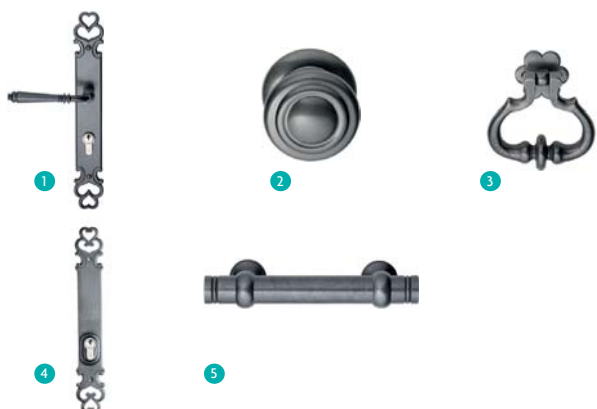

- 1 Poignée TURLUPET**
- 2 Bouton fixe rond**
- 3 Marteau CIRRUS**
- 4 Plaque borgne TURLUPET**
- 5 Bâton de maréchal horizontal**

**Sauf portes Alu et PVC monoblocs.

VITRAGES



Modernes ou classiques, tous les vitrages des portes sont réalisés selon des techniques artisanales élaborées par les maîtres verriers :

Adaptables

sur toutes les portes



Selon les modèles (voir tableaux de synthèse)

SABLAGE

Permet d'obtenir des motifs délicats, élégants.

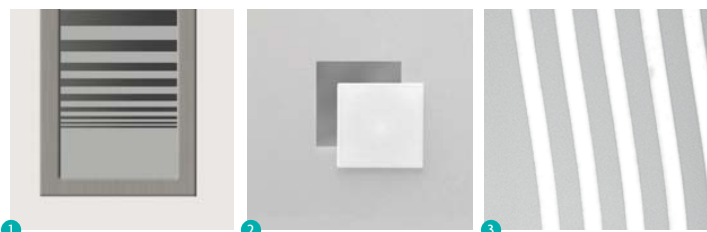

Exemples de sablage :

- 1 Lips
- 2 Zonda
- 3 Tortuga

VITRAUX FABRIQUÉS EN DÉCOR PLOMB

Technique traditionnelle, aux rendus colorés exceptionnels.

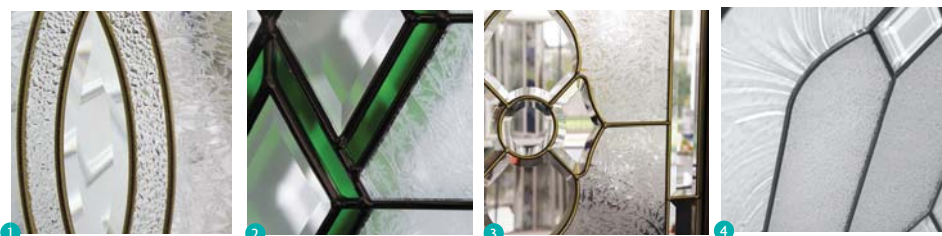

Exemples de vitraux : 1 Aïgol 2 Chamsin (bleu, vert, rouge, clair) 3 Flower 4 Sodalite

FUSING

Résolument contemporain, cette technique consiste à assembler des verres de couleurs différentes par fusion.

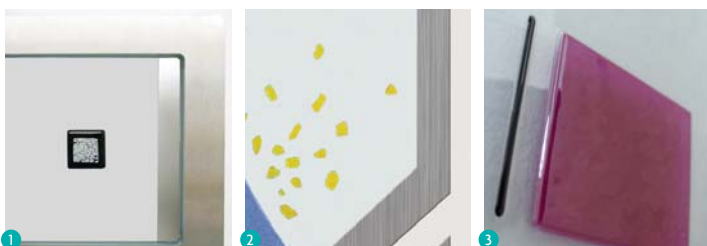

Exemples de fusing :

- 1 Cubix
- 2 Bluemoon
- 3 Key

VITRAGES

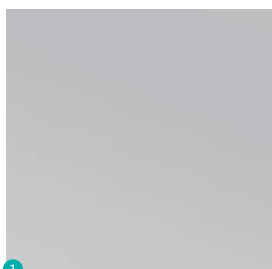

1

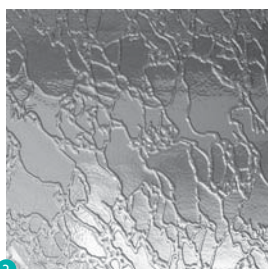

2



3

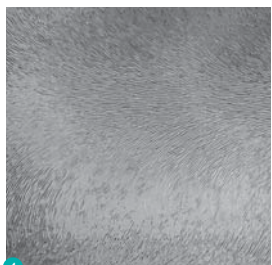

4



5



6



7



8

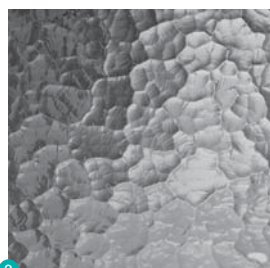

9

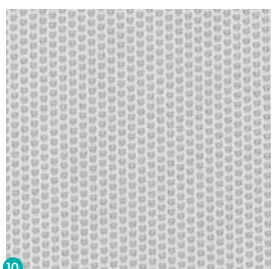

10



11



12

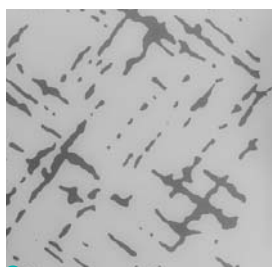

13



14

- | | |
|-----------------|-----------------|
| 1 Dépoli | 8 G200 |
| 2 Delta clair | 9 Océanic clair |
| 3 Delta mat | 10 Master point |
| 4 Chinchilla | 11 Master ligne |
| 5 Antique | 12 Master lens |
| 6 Martele | 13 Tissue |
| 7 Imprimé givré | 14 Silvit |

LES PETITS BOIS INCORPORÉS

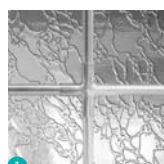

1

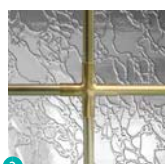

2

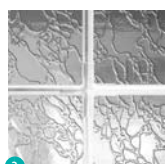

3

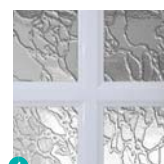

4

- | |
|--------------------|
| 1 Plomb 6 x 8 mm |
| 2 Laiton 6 x 8 mm |
| 3 Blancs 6 x 8 mm |
| 4 Blancs 26 x 8 mm |

LES ACCESSOIRES SÉCURITÉ



CRÉMONES

STANDARD



Serrure à déclenchement automatique 5 points.



OPTION SÉCURITÉ

Serrure à crochets à déclenchement automatique 5 points pour plus de sécurité (2 crochets et 3 pènes ½ tour – conforme classe sécurité RC2). Déclencheur magnétique pour plus de silence, crochets sécurisés contre une poussée inversée.



CYLINDRES

STANDARD



- 1 **Cylindre de base** - 3 clés
- 2 **Cylindre avec fonction clé de secours** permettant l'ouverture même si la clé est resté à l'intérieur - 3 clés

OPTION SÉCURITÉ



- 1 **Cylindre VRX** : clés incopiables, fonction clé de secours, cylindre fourni avec carte de propriété - 4 clés
- 2 **Cylindre Axi'Home** : clés incopiables (tige triangulaire), fonction clé de secours, cylindre fourni avec carte de propriété - 4 clés

Vendôme

Portes, Portes de garage & Portails

LE BON CHOIX



Vendôme
Portes, Portes de garage & Portails

C'EST ÉGALEMENT UNE COLLECTION COMPLÈTE DE PORTAILS DESIGN ET DE PORTES DE GARAGE



ALUMINIUM

Palette monocolore ou bicolore standard

(RAL 9016 intérieur)



MARQUE PAGE



RAL 9016 brillant



RAL 1015 satiné



RAL 3004 satiné



RAL 5003 satiné



RAL 5010 satiné



RAL 5023 satiné



RAL 6005 satiné



RAL 6021 satiné



RAL 7012 satiné



RAL 7016 satiné



RAL 7035 satiné



RAL 8014 satiné



RAL 8019 satiné



RAL 9005 satiné



Bleu Canon 0042



RAL 1247



Noir 2100 sablé

**+250 teintes RAL
possibles sur demande !**

Palette monocolore ou bicolore optionnelle

(RAL 9016 intérieur)



RAL 3000 satiné



RAL 7022 satiné



RAL 7024 satiné



RAL 7037 satiné



RAL 8007 satiné



RAL 9006 Galet brillant



RAL 7016 sablé



Gris clair sablé



Brun soutenu
sablé



Métalic sablé



RAL 6005 sablé



Bleu profond
sablé

BOIS
couleurs standards
(monocoloration ou bicoloration au choix)



RAL 9016



RAL 1015



RAL 3004



RAL 5010



RAL 6021



RAL 7002



RAL 7006



RAL 7016



RAL 7035

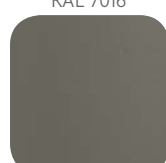

RAL 7039

3 finitions transparentes*



Incolore



Wengé



Gris cendré

3 essences



Chêne



Bois exotique rouge



Movingui

*uniquement en monocoloration ou finition intérieure en bicoloration



Une gamme
ADAPTABLE À VOS
mesures et À
VOTRE IMAGE

PVC
couleurs standards

3 coloris disponibles selon les modèles



Blanc



Beige



Gris

3 nuances pour la gamme aspect bois



Chêne doré



Chêne irlandais



Gris anthracite
(face extérieure)



MARQUE PAGE

Vendôme

Portes, Portes de garage & Portails

VOTRE REVENDEUR - CONSEIL

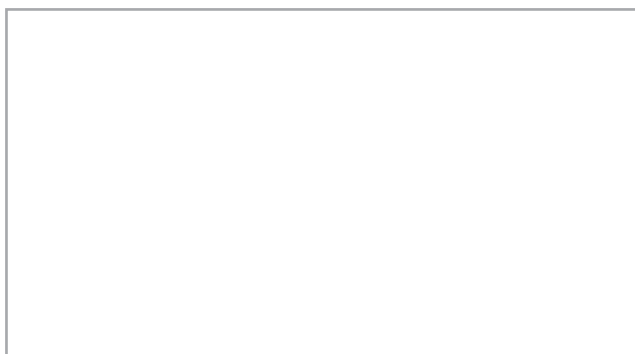

ZA de l'Épine - 56910 Carentoir
Tél. 02 99 91 43 41
www.vendome-fermetures.fr